

SCHRÖDER[®]
QUALITÄT seit 1864



BAD möbel

Fragen? Wir beraten Sie gerne! Unsere Servicezeiten sind:
Werktags 8:00 bis 20:00 Uhr | Samstags 9:00 bis 20:00 Uhr
Tel: 05250-9795-0 | Fax: 05250-9795-70 | info@schroeno.de

TYPENPLAN
Stand: 01.02.2023

Qualitätsmerkmale

Qualität, die überzeugt!

- Front u. Korpus außen furniert, geb. und mehrschichtig lackiert
- Abdeckplatte (unter dem Waschbecken) aus widerstandsfähiger melaminharzimprägnierter Kompaktplatte.
Oberflächen in:
 - Salzkammergut Alteiche natur gebürstet
- Akzentflächen in fünf Ausführungen:
 - Salzkammergut Alteiche natur gebürstet
 - Akzentlack Anthrazit
 - Alm-Altholz
 - Alteiche rustik
 - Balkeneiche vintage grau
- Stimmungsvolles LED-Beleuchtungssystem
- Hochwertige Beschlagstechnik
- Metallgriffe: Aluminium massiv, haptisch gebürstet
- Sonderanfertigung auf Anfrage möglich
- 100% Made in Germany

Planungshinweise

Sämtliche Drehtürenschränke müssen beschlagseitig mit Abstand (siehe Skizze) zur nächsten Type oder Wand geplant werden, da die Tür konstruktionsbedingt seitlich ausschwenkt.

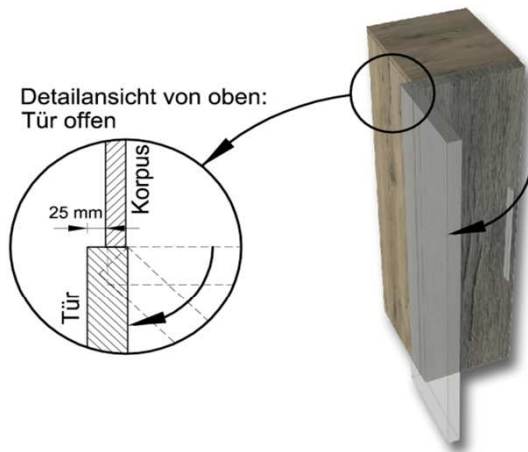

Ausführung

Korpus-, Frontflächen

- Salzkammergut Alteiche natur gebürstet



Akzentausführungen

Farbe

- Akzentlack Anthrazit

Best.Nr.

LAZ



- Alm-Altholz

AAH



- Alteiche rustik

AER



- Balkeneiche vintage grau

BVG



Akzentflächen:

■ = gek. Akzentflächen wahlweise in den angegebenen Farbtönen oder in Natur erhältlich

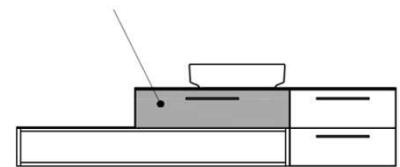

Bestellhinweis:
Akzent Best.Nr. bitte bei der Bestellung angeben!

Beckenausführung

Waschtische mit Aufbaubecken

| | |
|----------------------------|-------|
| | Seite |
| • Beispielkombinationen | 3-5 |
| • Passende Einhebelmischer | 12 |
| • Beckendetails | 12 |
| • Passende Flächenspiegel | 16 |
| • Passende Spiegelschränke | 17 |
| • Beistellmöbel & Zubehör | 18-20 |
| • Maßskizzen | 21-26 |

Waschtische mit Einbaubecken

| | |
|----------------------------|-------|
| | Seite |
| • Beispielkombinationen | 6-9 |
| • Passende Einhebelmischer | 15 |
| • Beckendetails | 15 |
| • Passende Flächenspiegel | 16 |
| • Passende Spiegelschränke | 17 |
| • Beistellmöbel & Zubehör | 18-20 |
| • Maßskizzen | 21-26 |



Alle Maßangaben sind ca. **Maße in cm**. Irrtum und Änderungen vorbehalten. Für evtl. Druckfehler übernehmen wir keine Haftung. Dieses Modell ist gesetzlich geschützt.

Wichtige Information

Planungshinweise

- Die Sicherheitsvorschriften und Normen der jeweiligen Länder sind zu beachten!
- Elektrifizierte Elemente müssen einen Mindestabstand von 60 cm zu Badewanne/Dusche einhalten.
- Sämtliche Drehtürenschränke müssen beschlagseitig mit Abstand (siehe Skizze Seite 2) zur nächsten Type oder Wand geplant werden, da die Tür konstruktionsbedingt seitlich ausschwenkt.
- Alle angegebenen Maße sind Circumaße. Diese können insbesondere durch Summentoleranzen von den tatsächlichen Maßen abweichen. Griffe sind in den Gesamtmaßen nicht berücksichtigt.
- Stellen Sie sicher, dass sämtliche elektrifizierte Elemente mit Beleuchtungssystem im Rückwandbereich einen eigenen Netzanschluss (Steckdose) haben.
Spiegelschränke weisen eine Rückwandanschlussluft von 19mm und Flächenspiegel von 32mm auf.

LED-Beleuchtung

- Alle Einbauleuchten werden werkseitig eingebaut und verkabelt.
- Lichtschaltung über berührungslosen Sensorschalter oder Taster.
- Jedes Element hat einen Trafo mit Anschlusskabel und abgewinkeltem SCHUKO-Stecker für den Anschluss vor Ort.
- Leuchtmittel können nicht ausgetauscht werden.

Montage

- Die Montage/Demontage der Badmöbel von Schröder darf nur von autorisierten fach- und sachkundigen Personen durchgeführt werden.
- Elektrifizierte Möbel vor Spritzwasser schützen und mit dem vorgeschriebenen Sicherheitsabstand zu Bad/Dusche aufstellen.
- Sämtliche Korpuselemente müssen bauseitig an der Wand befestigt werden.
- Sämtliche Türfronten sind 3-dimensional einstellbar. Das korrekte Einstellergebnis kann nur erzielt werden, wenn die Möbel sorgfältig horizontal und vertikal ausgerichtet werden.
- Waschtische und Unterschränke müssen mit transparenten, lösungsmittelfreien Fugendichtstoffen auf Silikonbasis verklebt werden.
- Dichten Sie ebenfalls alle Anschlussfugen zwischen Waschtisch und bündig anstehenden Elementen mit transparentem, lösungsmittelfreiem Fugendichtstoff auf Silikonbasis ab.
- Hinweis:
Elastische Verfugungen sind Wartungsfugen. Prüfen Sie diese in regelmäßigen Zeitabständen auf Dichtigkeit und tauschen Sie den Dichtstoff bei Mängeln umgehend aus. Wartungsfugen sind von der Gewährleistung ausgenommen!

Raumklima

- Dieses Badmöbel ist für normales Badezimmerklima geeignet.
- Vermeiden Sie langandauernde, erhöhte Luftfeuchtigkeit insbesondere nach dem Duschen oder Baden. Sorgen Sie dafür dass diese durch ausreichende Be- und Entlüftung wieder abgeführt wird.
- Staunässe, Spritzwasser und Kondensat müssen umgehend beseitigt werden um Quellschäden und Schimmelbildung zu vermeiden.
- Holz ist ein natürlicher Rohstoff der sich bei Veränderungen dem Raumklima anpasst. Leichter Verzug, kleine Risse, Farbveränderungen und brüchige Äste können als Folge von Luftfeuchtigkeits- und Temperaturschwankungen in Erscheinung treten. Vermeiden Sie dieses Erscheinungsbild, in dem Sie das Badmöbel möglichst geringen Temperatur- und Luftfeuchtigkeitsschwankungen aussetzen.

Wichtige Information

Korpus Reinigung

- Die Möbeloberfläche ist durch einen mehrschichtigen Lack geschützt. Bitte reinigen Sie diese mit einem leicht feuchten Tuch und die Akzentholzflächen mit einer weichen, angefeuchteten Bürste.
 - Verunreinigungen dürfen nicht eintrocknen und müssen sofort entfernt werden.
 - Verschüttete aggressive Substanzen dürfen nicht eindringen und müssen ebenfalls sofort entfernt werden.
 - Verwenden Sie keine aggressiven Reinigungsmittel!
 - Reinigen Sie die Spiegel und Glasflächen mit einem weichen trockenen Tuch. Kosmetikrückstände, Fett und andere hartnäckige Flecken sollten umgehend mit Seifenwasser und Fensterleder abgerieben werden. Achten Sie darauf, dass keine Wasserrückstände auf den Spiegelrändern und der dahinter befindlichen Trägerplatte verbleiben. Glasreiniger ist für die Spiegelreinigung nicht geeignet.
-

Waschbecken (Keramik) Reinigung

- Entfernen Sie hartnäckige Verschmutzungen mit einem für Sanitärkeramiken geeigneten Reinigungsmittel. Beachten Sie dazu die Herstellerangaben des Reinigungsmittels.
 - Entfernen Sie Kalkablagerungen mit einem milden Essigreiniger
 - Verwenden Sie keine chlor- oder säurehaltigen sowie ätzenden Reinigungsmittel.
 - Verwenden Sie keine schleifenden oder scheuernden Reinigungsmittel.
 - Verwenden Sie keine scharfen oder spitzen Gegenstände zur Reinigung.
 - Verwenden Sie flüssige, milde Reinigungsmittel und Wasser.
 - Trocknen Sie die Oberflächen mit einem weichen, fusselfreien Tuch ab
-

Allgemeine Hinweise

- Verwenden Sie keine aggressiven Haarfärbemittel, da diese unter Umständen in das Material einwirken können und dadurch nicht restlos zu entfernen sind.
 - Waschen sie keine Wäsche im Becken. Reißverschlüsse und Knöpfe können zu Kratzern führen. Farbstoffe in Kleidung und Waschmittel können sich absetzen und das Becken dauerhaft beschädigen.
-

Sicherheitshinweise

- Die Badmöbel von Schröder sind ausschließlich für den normalen, privaten Badbereich bestimmt.
- Möbel mit elektrisch verbauten Teilen vor Spritzwasser schützen.
- Eltern sollten Ihre Kinder niemals unbeaufsichtigt das Badezimmer benutzen lassen. Der unsachgemäße Gebrauch von Möbeln kann in Kombination mit elektrischen Geräten, Wasser und beweglichen Möbelteilen zu Sach- und Personenschäden führen.
- Es dürfen sich keine Personen an Schübe/Auszüge und Türen hängen.
- Der Stauraum ist ausschließlich für handelsübliche Badutensilien ausgelegt.
- Vermeiden Sie insbesondere die Überlastung der Waschtische und Hängeelemente durch:
 - Überladung, Überfüllung
 - Sitzen oder Besteigen
 - Anbringen von elektrischen Geräten anderer Hersteller
- Keine Gegenstände auf die Schalter-Steckdosenbox legen und Kabel nur mit Gegendruck aus dieser heraus ziehen.
- Greifen Sie niemals in die Fassung der Schalter-Steckdosenbox (Stromschlaggefahr).

KITZALM - ALPENFLAIR BAD

Pr. 1: Salzkammergut Alteiche natur gebürstet

| Akzentfarbschlüssel | | | |
|---------------------|--------------------------|-----------|-------------|
| Gruppe | Farbton | * Best.Nr | *** K-Tiefe |
| Pr.1 | Natur | NAT | + 0 cm |
| Pr.1 | Lack Anthrazit | LAZ | + 0 cm |
| Pr.2 | Alm-Altholz | AAH | + 2 cm |
| Pr.2 | Alteiche rustik | AER | + 2 cm |
| Pr.2 | Balkeneiche vintage grau | BVG | + 2 cm |

Kombinationen

Hinweis

■ = gek. Akzentflächen wahlweise in den angegebenen Akzentfarbtönen **oder in Natur** erhältlich!
 * = Akzent Best.Nr.
 *** = K-Tiefe = Korpus-tiefe (Alle Typen Pr.2 sind 2 cm tiefer!)

Kombination B001

spiegelseitig zur Abbildung: B901

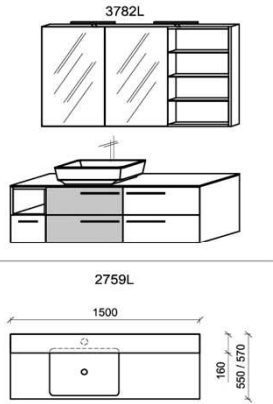

B: 150
T: 55/57

| Stck | Bezeichnung | Bestellnr. | Pr.1 | Pr.2 |
|------|--------------------------------|------------|-----------------|----------|
| 1x | Waschtisch | 2759L-___ | | |
| 1x | Spiegelschrank incl. Aufb.bel. | 3782L | | |
| | | | B001-___ | Σ |

spiegelseitig zur Abbildung: B901-___

Optionales Zubehör:

| Stck | Bezeichnung | Bestellnr. | Pr.1+2 |
|------|----------------------------|------------|--------|
| 1x | Waschplatzbeleuchtung | WP115 | |
| 4x | Schubkasten Einteilungsset | SE02 | à |
| 2x | Handtuchhalter | H101 | à |
| 2x | Handtuchhalter | H102 | à |
| 1x | Einhebelmischer | ML175 | |
| 1x | Einhebelmischer | ML193 | |
| 1x | Einhebelmischer | ML195 | |
| 1x | Einhebelmischer | ML173 | |

Kombination B002

spiegelseitig zur Abbildung: B902

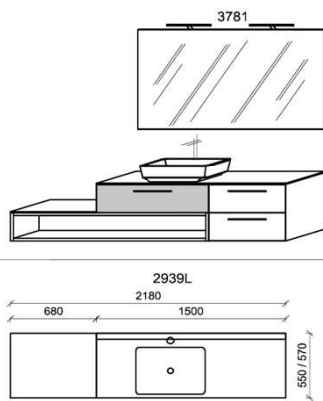

B: 218
T: 55/57

| Stck | Bezeichnung | Bestellnr. | Pr.1 | Pr.2 |
|------|--------------------------------|------------|-----------------|----------|
| 1x | Waschtisch | 2939L-___ | | |
| 1x | Flächenspiegel incl. Aufb.bel. | 3781 | | |
| | | | B002-___ | Σ |

spiegelseitig zur Abbildung: B902-___

Optionales Zubehör:

| Stck | Bezeichnung | Bestellnr. | Pr.1+2 |
|------|----------------------------|------------|--------|
| 1x | Waschplatzbeleuchtung | WP115 | |
| 3x | Schubkasten Einteilungsset | SE02 | à |
| 1x | Handtuchhalter | H101 | |
| 1x | Handtuchhalter | H102 | |
| 1x | Einhebelmischer | ML175 | |
| 1x | Einhebelmischer | ML193 | |
| 1x | Einhebelmischer | ML195 | |
| 1x | Einhebelmischer | ML173 | |

Kombination B003

spiegelseitig zur Abbildung: B903

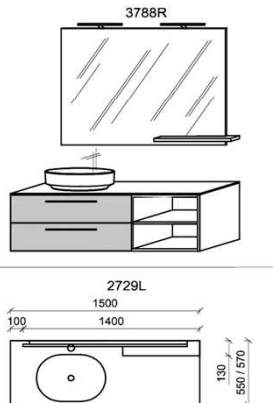

B: 150
T: 55/57

| Stck | Bezeichnung | Bestellnr. | Pr.1 | Pr.2 |
|------|--------------------------------|------------|-----------------|----------|
| 1x | Waschtisch | 2729L-___ | | |
| 1x | Flächenspiegel incl. Aufb.bel. | 3788R | | |
| | | | B003-___ | Σ |

spiegelseitig zur Abbildung: B903-___

Optionales Zubehör:

| Stck | Bezeichnung | Bestellnr. | Pr.1+2 |
|------|----------------------------|------------|--------|
| 1x | Waschplatzbeleuchtung | WP075 | |
| 2x | Schubkasten Einteilungsset | SE02 | à |
| 2x | Handtuchhalter | H101 | à |
| 2x | Handtuchhalter | H102 | à |
| 1x | Einhebelmischer | ML175 | |
| 1x | Einhebelmischer | ML193 | |
| 1x | Einhebelmischer | ML195 | |
| 1x | Einhebelmischer | ML173 | |

KITZALM - ALPENFLAIR BAD

Pr. 1: Salzkammergut Alteiche natur gebürstet

| Akzentfarbschlüssel | | | |
|---------------------|--------------------------|-----------|-------------|
| Gruppe | Farbton | * Best.Nr | *** K-Tiefe |
| Pr.1 | Natur | NAT | + 0 cm |
| Pr.1 | Lack Anthrazit | LAZ | + 0 cm |
| Pr.2 | Alm-Altholz | AAH | + 2 cm |
| Pr.2 | Alteiche rustik | AER | + 2 cm |
| Pr.2 | Balkeneiche vintage grau | BVG | + 2 cm |

Kombinationen

Hinweis
 = gek. Akzentflächen wahlweise in den angegebenen Akzentfarbtönen **oder in Natur** erhältlich!
 * = Akzent Best.Nr.
 *** = K-Tiefe = Korpus-tiefe (Alle Typen Pr.2 sind 2 cm tiefer!)

Kombination B004

spiegelseitig zur Abbildung: B904

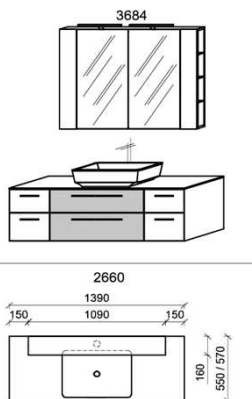

| Stck | Bezeichnung | Bestellnr. | Pr.1 | Pr.2 |
|------|--------------------------------|-----------------|----------|------|
| 1x | Waschtisch | 2660-___ | | |
| 1x | Spiegelschrank incl. Aufb.bel. | 3684 | | |
| | | B004-___ | Σ | |

spiegelseitig zur Abbildung: B904-___

Optionales Zubehör:

| Stck | Bezeichnung | Bestellnr. | Pr.1+2 |
|------|----------------------------|------------|--------|
| 1x | Waschplatzbeleuchtung | WP075 | |
| 2x | Schubkasten Einteilungsset | SE02 | à |
| 2x | Handtuchhalter | H101 | à |
| 2x | Handtuchhalter | H102 | à |
| 1x | Einhebelmischer | ML175 | |
| 1x | Einhebelmischer | ML193 | |
| 1x | Einhebelmischer | ML195 | |
| 1x | Einhebelmischer | ML173 | |

B: 139
T: 55/57

Kombination B005

spiegelseitig zur Abbildung: B905

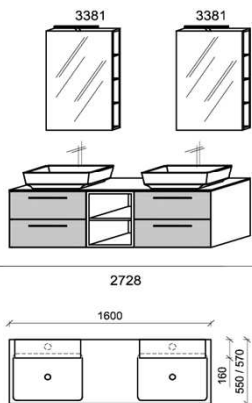

| Stck | Bezeichnung | Bestellnr. | Pr.1 | Pr.2 |
|------|--------------------------------|-----------------|----------|------|
| 1x | Waschtisch | 2728-___ | | |
| 2x | Spiegelschrank incl. Aufb.bel. | 3381 | à | |
| | | B005-___ | Σ | |

spiegelseitig zur Abbildung: B905-___

Optionales Zubehör:

| Stck | Bezeichnung | Bestellnr. | Pr.1+2 |
|------|----------------------------|------------|--------|
| 2x | Waschplatzbeleuchtung | WP040 | à |
| 4x | Schubkasten Einteilungsset | SE02 | à |
| 2x | Handtuchhalter | H101 | à |
| 2x | Handtuchhalter | H102 | à |
| 2x | Einhebelmischer | ML175 | à |
| 2x | Einhebelmischer | ML193 | à |
| 2x | Einhebelmischer | ML195 | à |
| 2x | Einhebelmischer | ML173 | à |

B: 160
T: 55/57

Kombination B006

spiegelseitig zur Abbildung: B906

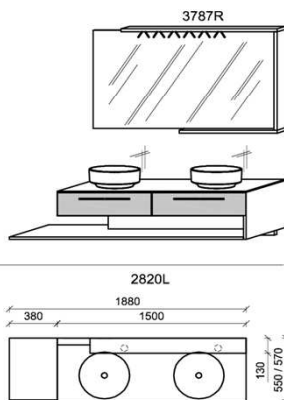

| Stck | Bezeichnung | Bestellnr. | Pr.1 | Pr.2 |
|------|----------------------------------|-----------------|----------|------|
| 1x | Waschtisch | 2820L-___ | | |
| 1x | Flächenspiegel incl. Einbau.bel. | 3787R | | |
| | | B006-___ | Σ | |

spiegelseitig zur Abbildung: B906-___

Optionales Zubehör:

| Stck | Bezeichnung | Bestellnr. | Pr.1+2 |
|------|----------------------------|------------|--------|
| 2x | Schubkasten Einteilungsset | SE02 | à |
| 1x | Handtuchhalter | H101 | |
| 1x | Handtuchhalter | H102 | |
| 2x | Einhebelmischer | ML175 | à |
| 2x | Einhebelmischer | ML193 | à |
| 2x | Einhebelmischer | ML195 | à |
| 2x | Einhebelmischer | ML173 | à |

B: 188
T: 55/57

KITZALM - ALPENFLAIR BAD

Pr. 1: Salzkammergut Alteiche natur gebürstet

| Akzentfarbschlüssel | | | |
|---------------------|--------------------------|---------|---------|
| Gruppe | Farbton | Best.Nr | K-Tiefe |
| Pr.1 | Natur | NAT | + 0 cm |
| Pr.1 | Lack Anthrazit | LAZ | + 0 cm |
| Pr.2 | Alm-Altholz | AAH | + 2 cm |
| Pr.2 | Alteiche rustik | AER | + 2 cm |
| Pr.2 | Balkeneiche vintage grau | BVG | + 2 cm |

Kombinationen

Hinweis

■ = gek. Akzentflächen wahlweise in den angegebenen Akzentfarbtönen **oder in Natur** erhältlich!
 * = Akzent Best.Nr.
 *** = K-Tiefe = Korpus-tiefe (Alle Typen Pr.2 sind 2 cm tiefer!)

Kombination B007

spiegelseitig zur Abbildung: B907

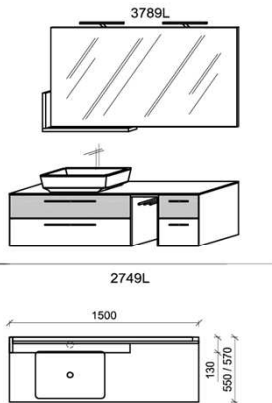

| Stck | Bezeichnung | Bestellnr. | Pr.1 | Pr.2 |
|------|--------------------------------|------------|-----------------|----------|
| 1x | Waschtisch | 2749L-___ | | |
| 1x | Flächenspiegel incl. Aufb.bel. | 3789L | | |
| | | | B007-___ | Σ |

spiegelseitig zur Abbildung: B907-___

Optionales Zubehör:

| Stck | Bezeichnung | Bestellnr. | Pr.1+2 |
|------|----------------------------|------------|--------|
| 2x | Schubkasten Einteilungsset | SE02 | à |
| 2x | Handtuchhalter | H101 | à |
| 2x | Handtuchhalter | H102 | à |
| 1x | Einhebelmischer | ML175 | |
| 1x | Einhebelmischer | ML193 | |
| 1x | Einhebelmischer | ML195 | |
| 1x | Einhebelmischer | ML173 | |

B: 150
T: 55/57

Kombination B008

spiegelseitig zur Abbildung: B908

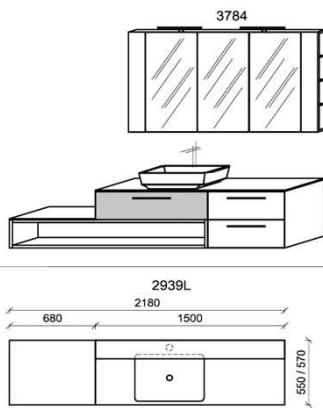

| Stck | Bezeichnung | Bestellnr. | Pr.1 | Pr.2 |
|------|--------------------------------|------------|-----------------|----------|
| 1x | Waschtisch | 2939L-___ | | |
| 1x | Spiegelschrank incl. Aufb.bel. | 3784 | | |
| | | | B008-___ | Σ |

spiegelseitig zur Abbildung: B908-___

Optionales Zubehör:

| Stck | Bezeichnung | Bestellnr. | Pr.1+2 |
|------|----------------------------|------------|--------|
| 1x | Waschplatzbeleuchtung | WP115 | |
| 3x | Schubkasten Einteilungsset | SE02 | à |
| 1x | Handtuchhalter | H101 | |
| 1x | Handtuchhalter | H102 | |
| 1x | Einhebelmischer | ML175 | |
| 1x | Einhebelmischer | ML193 | |
| 1x | Einhebelmischer | ML195 | |
| 1x | Einhebelmischer | ML173 | |

B: 218
T: 55/57

Kombination B009

spiegelseitig zur Abbildung: B909

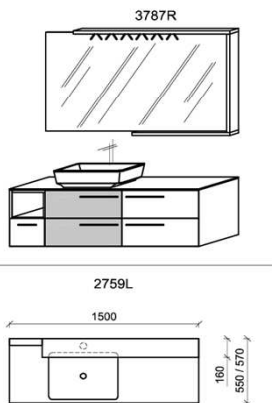

| Stck | Bezeichnung | Bestellnr. | Pr.1 | Pr.2 |
|------|--------------------------------|------------|-----------------|----------|
| 1x | Waschtisch | 2759L-___ | | |
| 1x | Flächenspiegel incl. Aufb.bel. | 3787R | | |
| | | | B009-___ | Σ |

spiegelseitig zur Abbildung: B909-___

Optionales Zubehör:

| Stck | Bezeichnung | Bestellnr. | Pr.1+2 |
|------|----------------------------|------------|--------|
| 4x | Schubkasten Einteilungsset | SE02 | à |
| 2x | Handtuchhalter | H101 | à |
| 2x | Handtuchhalter | H102 | à |
| 1x | Einhebelmischer | ML175 | |
| 1x | Einhebelmischer | ML193 | |
| 1x | Einhebelmischer | ML195 | |
| 1x | Einhebelmischer | ML173 | |

B: 150
T: 55/57

KITZALM - ALPENFLAIR BAD

Pr. 1: Salzkammergut Alteiche natur gebürstet

| Akzentfarbschlüssel | | | |
|---------------------|--------------------------|-----------|-------------|
| Gruppe | Farbton | * Best.Nr | *** K-Tiefe |
| Pr.1 | Natur | NAT | + 0 cm |
| Pr.1 | Lack Anthrazit | LAZ | + 0 cm |
| Pr.2 | Alm-Altholz | AAH | + 2 cm |
| Pr.2 | Alteiche rustik | AER | + 2 cm |
| Pr.2 | Balkeneiche vintage grau | BVG | + 2 cm |

Kombinationen | B: 60cm

Hinweis

- = gek. Akzentflächen wahlweise in den angegebenen Akzentfarbtönen **oder in Natur** erhältlich!
- * = Akzent Best.Nr.
- *** = K-Tiefe = Korpus-tiefe (Alle Typen Pr.2 sind 2 cm tiefer!)

Kombination B010

spiegelseitig zur Abbildung: B910

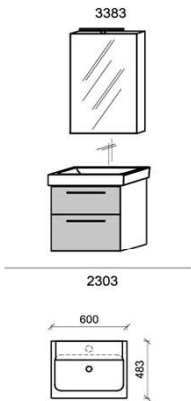

| Stck | Bezeichnung | Bestellnr. | Pr.1 | Pr.2 |
|------|--------------------------------|------------|-----------------|----------|
| 1x | Waschtisch | 2303-___ | | |
| 1x | Spiegelschrank incl. Aufb.bel. | 3383 | | |
| | | | B010-___ | Σ |

spiegelseitig zur Abbildung: B910-___

Optionales Zubehör:

| Stck | Bezeichnung | Bestellnr. | Pr.1+2 |
|------|----------------------------|------------|--------|
| 1x | Waschplatzbeleuchtung | WP040 | |
| 2x | Schubkasten Einteilungsset | SE02 | à |
| 2x | Handtuchhalter | H101 | à |
| 2x | Handtuchhalter | H102 | à |
| 1x | Einhebelmischer | MK175 | |
| 1x | Einhebelmischer | MK193 | |
| 1x | Einhebelmischer | MK195 | |
| 1x | Einhebelmischer | MK173 | |

B: 60
T: 48,3

Kombination B011

spiegelseitig zur Abbildung: B911

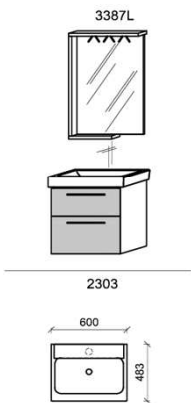

| Stck | Bezeichnung | Bestellnr. | Pr.1 | Pr.2 |
|------|----------------------------------|------------|-----------------|----------|
| 1x | Waschtisch | 2303-___ | | |
| 1x | Flächenspiegel incl. Einbau.bel. | 3387L | | |
| | | | B011-___ | Σ |

spiegelseitig zur Abbildung: B911-___

Optionales Zubehör:

| Stck | Bezeichnung | Bestellnr. | Pr.1+2 |
|------|----------------------------|------------|--------|
| 2x | Schubkasten Einteilungsset | SE02 | à |
| 2x | Handtuchhalter | H101 | à |
| 2x | Handtuchhalter | H102 | à |
| 1x | Einhebelmischer | MK175 | |
| 1x | Einhebelmischer | MK193 | |
| 1x | Einhebelmischer | MK195 | |
| 1x | Einhebelmischer | MK173 | |

B: 60
T: 48,3

Kombination B012

spiegelseitig zur Abbildung: B912

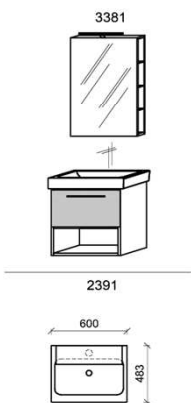

| Stck | Bezeichnung | Bestellnr. | Pr.1 | Pr.2 |
|------|--------------------------------|------------|-----------------|----------|
| 1x | Waschtisch | 2391-___ | | |
| 1x | Flächenspiegel incl. Aufb.bel. | 3381 | | |
| | | | B012-___ | Σ |

spiegelseitig zur Abbildung: B912-___

Optionales Zubehör:

| Stck | Bezeichnung | Bestellnr. | Pr.1+2 |
|------|----------------------------|------------|--------|
| 1x | Waschplatzbeleuchtung | WP040 | |
| 1x | Schubkasten Einteilungsset | SE02 | |
| 2x | Handtuchhalter | H101 | à |
| 2x | Handtuchhalter | H102 | à |
| 1x | Einhebelmischer | MK175 | |
| 1x | Einhebelmischer | MK193 | |
| 1x | Einhebelmischer | MK195 | |
| 1x | Einhebelmischer | MK173 | |

B: 60
T: 48,3

KITZALM - ALPENFLAIR BAD

Pr. 1: Salzkammergut Alteiche natur gebürstet

| Akzentfarbschlüssel | | | |
|---------------------|--------------------------|-----------|-------------|
| Gruppe | Farbton | * Best.Nr | *** K-Tiefe |
| Pr.1 | Natur | NAT | + 0 cm |
| Pr.1 | Lack Anthrazit | LAZ | + 0 cm |
| Pr.2 | Alm-Altholz | AAH | + 2 cm |
| Pr.2 | Alteiche rustik | AER | + 2 cm |
| Pr.2 | Balkeneiche vintage grau | BVG | + 2 cm |

Kombinationen | B: 75cm

Hinweis

- = gek. Akzentflächen wahlweise in den angegebenen Akzentfarbtönen **oder in Natur** erhältlich!
- * = Akzent Best.Nr.
- *** = K-Tiefe = Korpus-tiefe (Alle Typen Pr.2 sind 2 cm tiefer!)

Kombination B013

spiegelseitig zur Abbildung: B913

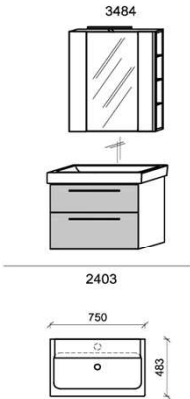

| Stck | Bezeichnung | Bestellnr. | Pr.1 | Pr.2 |
|------|--------------------------------|------------|-----------------|----------|
| 1x | Waschtisch | 2403-___ | | |
| 1x | Spiegelschrank incl. Aufb.bel. | 3484 | | |
| | | | B013-___ | Σ |

spiegelseitig zur Abbildung: B913-___

Optionales Zubehör:

| Stck | Bezeichnung | Bestellnr. | Pr.1+2 |
|------|----------------------------|------------|--------|
| 1x | Waschplatzbeleuchtung | WP030 | |
| 2x | Schubkasten Einteilungsset | SE02 | à |
| 2x | Handtuchhalter | H101 | à |
| 2x | Handtuchhalter | H102 | à |
| 1x | Einhebelmischer | MK175 | |
| 1x | Einhebelmischer | MK193 | |
| 1x | Einhebelmischer | MK195 | |
| 1x | Einhebelmischer | MK173 | |

B: 75
T: 48,3

Kombination B014

spiegelseitig zur Abbildung: B914

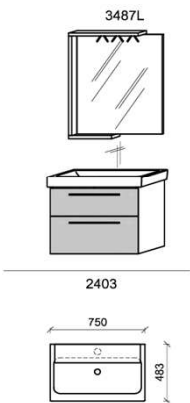

| Stck | Bezeichnung | Bestellnr. | Pr.1 | Pr.2 |
|------|----------------------------------|------------|-----------------|----------|
| 1x | Waschtisch | 2403-___ | | |
| 1x | Flächenspiegel incl. Einbau.bel. | 3487L | | |
| | | | B014-___ | Σ |

spiegelseitig zur Abbildung: B914-___

Optionales Zubehör:

| Stck | Bezeichnung | Bestellnr. | Pr.1+2 |
|------|----------------------------|------------|--------|
| 2x | Schubkasten Einteilungsset | SE02 | à |
| 2x | Handtuchhalter | H101 | à |
| 2x | Handtuchhalter | H102 | à |
| 1x | Einhebelmischer | MK175 | |
| 1x | Einhebelmischer | MK193 | |
| 1x | Einhebelmischer | MK195 | |
| 1x | Einhebelmischer | MK173 | |

B: 75
T: 48,3

Kombination B015

spiegelseitig zur Abbildung: B915

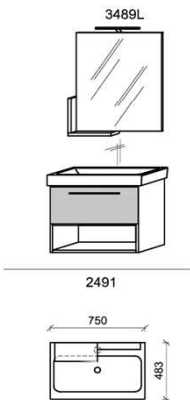

| Stck | Bezeichnung | Bestellnr. | Pr.1 | Pr.2 |
|------|--------------------------------|------------|-----------------|----------|
| 1x | Waschtisch | 2491-___ | | |
| 1x | Flächenspiegel incl. Aufb.bel. | 3489L | | |
| | | | B015-___ | Σ |

spiegelseitig zur Abbildung: B915-___

Optionales Zubehör:

| Stck | Bezeichnung | Bestellnr. | Pr.1+2 |
|------|----------------------------|------------|--------|
| 1x | Schubkasten Einteilungsset | SE02 | |
| 2x | Handtuchhalter | H101 | à |
| 2x | Handtuchhalter | H102 | à |
| 1x | Einhebelmischer | MK175 | |
| 1x | Einhebelmischer | MK193 | |
| 1x | Einhebelmischer | MK195 | |
| 1x | Einhebelmischer | MK173 | |

B: 75
T: 48,3

KITZALM - ALPENFLAIR BAD

Pr. 1: Salzkammergut Alteiche natur gebürstet

| Akzentfarbschlüssel | | | |
|---------------------|--------------------------|---------|---------|
| Gruppe | Farbton | Best.Nr | K-Tiefe |
| Pr.1 | Natur | NAT | + 0 cm |
| Pr.1 | Lack Anthrazit | LAZ | + 0 cm |
| Pr.2 | Alm-Altholz | AAH | + 2 cm |
| Pr.2 | Alteiche rustik | AER | + 2 cm |
| Pr.2 | Balkeneiche vintage grau | BVG | + 2 cm |

Kombinationen | B: 120cm

Hinweis

☐ = gek. Akzentflächen wahlweise in den angegebenen Akzentfarbtönen **oder in Natur** erhältlich!
 * = Akzent Best.Nr.
 *** = K-Tiefe = Korpus-tiefe (Alle Typen Pr.2 sind 2 cm tiefer!)

Kombination B016

spiegelseitig zur Abbildung: B916

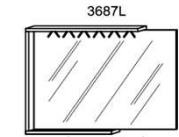

2604

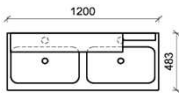

| Stck | Bezeichnung | Bestellnr. | Pr.1 | Pr.2 |
|------|--------------------------------|------------|-----------------|----------|
| 1x | Waschtisch | 2604-___ | | |
| 1x | Flächenspiegel incl. Aufb.bel. | 3687L | | |
| | | | B016-___ | Σ |

spiegelseitig zur Abbildung: B916-___

Optionales Zubehör:

| Stck | Bezeichnung | Bestellnr. | Pr.1+2 |
|------|----------------------------|------------|--------|
| 2x | Schubkasten Einteilungsset | SE02 | à |
| 2x | Handtuchhalter | H101 | à |
| 2x | Handtuchhalter | H102 | à |
| 1x | Einhebelmischer | MK175 | |
| 1x | Einhebelmischer | MK193 | |
| 1x | Einhebelmischer | MK195 | |
| 1x | Einhebelmischer | MK173 | |

B: 120
T: 48,3

Kombination B017

spiegelseitig zur Abbildung: B917

3683

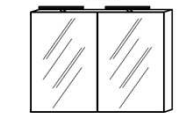

2604

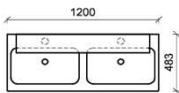

| Stck | Bezeichnung | Bestellnr. | Pr.1 | Pr.2 |
|------|--------------------------------|------------|-----------------|----------|
| 1x | Waschtisch | 2604-___ | | |
| 1x | Spiegelschrank incl. Aufb.bel. | 3683 | | |
| | | | B017-___ | Σ |

spiegelseitig zur Abbildung: B917-___

Optionales Zubehör:

| Stck | Bezeichnung | Bestellnr. | Pr.1+2 |
|------|----------------------------|------------|--------|
| 1x | Waschplatzbeleuchtung | WP075 | |
| 2x | Schubkasten Einteilungsset | SE02 | à |
| 2x | Handtuchhalter | H101 | à |
| 2x | Handtuchhalter | H102 | à |
| 1x | Einhebelmischer | MK175 | |
| 1x | Einhebelmischer | MK193 | |
| 1x | Einhebelmischer | MK195 | |
| 1x | Einhebelmischer | MK173 | |

B: 120
T: 48,3

Kombination B018

spiegelseitig zur Abbildung: B918

3684

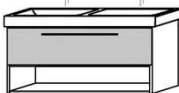
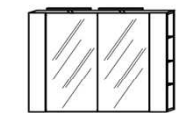

2602

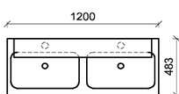

| Stck | Bezeichnung | Bestellnr. | Pr.1 | Pr.2 |
|------|--------------------------------|------------|-----------------|----------|
| 1x | Waschtisch | 2602-___ | | |
| 1x | Spiegelschrank incl. Aufb.bel. | 3684 | | |
| | | | B018-___ | Σ |

spiegelseitig zur Abbildung: B918-___

Optionales Zubehör:

| Stck | Bezeichnung | Bestellnr. | Pr.1+2 |
|------|----------------------------|------------|--------|
| 1x | Waschplatzbeleuchtung | WP075 | |
| 1x | Schubkasten Einteilungsset | SE02 | |
| 2x | Handtuchhalter | H101 | à |
| 2x | Handtuchhalter | H102 | à |
| 1x | Einhebelmischer | MK175 | |
| 1x | Einhebelmischer | MK193 | |
| 1x | Einhebelmischer | MK195 | |
| 1x | Einhebelmischer | MK173 | |

B: 120
T: 48,3

KITZALM - ALPENFLAIR BAD

Pr. 1: Salzkammergut Alteiche natur gebürstet

| Akzentfarbschlüssel | | | |
|---------------------|--------------------------|---------|---------|
| Gruppe | Farbton | Best.Nr | K-Tiefe |
| Pr.1 | Natur | NAT | + 0 cm |
| Pr.1 | Lack Anthrazit | LAZ | + 0 cm |
| Pr.2 | Alm-Altholz | AAH | + 2 cm |
| Pr.2 | Alteiche rustik | AER | + 2 cm |
| Pr.2 | Balkeneiche vintage grau | BVG | + 2 cm |

Kombinationen | B: 120cm

Hinweis

■ = gek. Akzentflächen wahlweise in den angegebenen Akzentfarbtönen **oder in Natur** erhältlich!
 * = Akzent Best.Nr.
 *** = K-Tiefe = Korpus-tiefe (Alle Typen Pr.2 sind 2 cm tiefer!)

Kombination B019

spiegelseitig zur Abbildung: B919

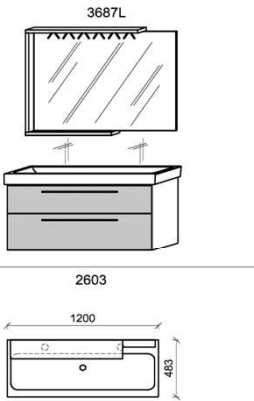

| Stck | Bezeichnung | Bestellnr. | Pr.1 | Pr.2 |
|------|--------------------------------|------------|-----------------|----------|
| 1x | Waschtisch | 2603-___ | | |
| 1x | Flächenspiegel incl. Aufb.bel. | 3687L | | |
| | | | B019-___ | Σ |

spiegelseitig zur Abbildung: B919-___

Optionales Zubehör:

| Stck | Bezeichnung | Bestellnr. | Pr.1+2 |
|------|----------------------------|------------|--------|
| 2x | Schubkasten Einteilungsset | SE02 | à |
| 2x | Handtuchhalter | H101 | à |
| 2x | Handtuchhalter | H102 | à |
| 1x | Einhebelmischer | MK175 | |
| 1x | Einhebelmischer | MK193 | |
| 1x | Einhebelmischer | MK195 | |
| 1x | Einhebelmischer | MK173 | |

B: 120
T: 48,3

Kombination B020

spiegelseitig zur Abbildung: B920

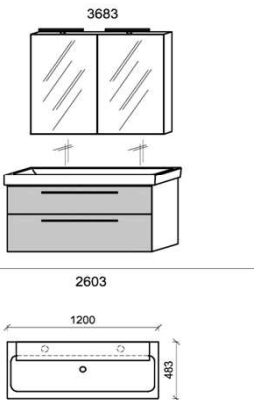

| Stck | Bezeichnung | Bestellnr. | Pr.1 | Pr.2 |
|------|--------------------------------|------------|-----------------|----------|
| 1x | Waschtisch | 2603-___ | | |
| 1x | Spiegelschrank incl. Aufb.bel. | 3683 | | |
| | | | B020-___ | Σ |

spiegelseitig zur Abbildung: B920-___

Optionales Zubehör:

| Stck | Bezeichnung | Bestellnr. | Pr.1+2 |
|------|----------------------------|------------|--------|
| 1x | Waschplatzbeleuchtung | WP075 | |
| 2x | Schubkasten Einteilungsset | SE02 | à |
| 2x | Handtuchhalter | H101 | à |
| 2x | Handtuchhalter | H102 | à |
| 1x | Einhebelmischer | MK175 | |
| 1x | Einhebelmischer | MK193 | |
| 1x | Einhebelmischer | MK195 | |
| 1x | Einhebelmischer | MK173 | |

B: 120
T: 48,3

Kombination B021

spiegelseitig zur Abbildung: B921

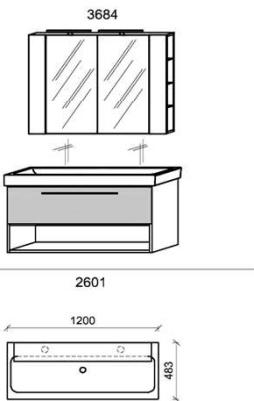

| Stck | Bezeichnung | Bestellnr. | Pr.1 | Pr.2 |
|------|--------------------------------|------------|-----------------|----------|
| 1x | Waschtisch | 2601-___ | | |
| 1x | Spiegelschrank incl. Aufb.bel. | 3684 | | |
| | | | B021-___ | Σ |

spiegelseitig zur Abbildung: B921-___

Optionales Zubehör:

| Stck | Bezeichnung | Bestellnr. | Pr.1+2 |
|------|----------------------------|------------|--------|
| 1x | Waschplatzbeleuchtung | WP075 | |
| 1x | Schubkasten Einteilungsset | SE02 | |
| 2x | Handtuchhalter | H101 | à |
| 2x | Handtuchhalter | H102 | à |
| 1x | Einhebelmischer | MK175 | |
| 1x | Einhebelmischer | MK193 | |
| 1x | Einhebelmischer | MK195 | |
| 1x | Einhebelmischer | MK173 | |

B: 120
T: 48,3

KITZALM - ALPENFLAIR BAD

Pr. 1: Salzkammergut Alteiche natur gebürstet

| Akzentfarbschlüssel | | | |
|---------------------|--------------------------|---------|---------|
| Gruppe | Farbton | Best.Nr | K-Tiefe |
| Pr.1 | Natur | NAT | + 0 cm |
| Pr.1 | Lack Anthrazit | LAZ | + 0 cm |
| Pr.2 | Alm-Altholz | AAH | + 2 cm |
| Pr.2 | Alteiche rustik | AER | + 2 cm |
| Pr.2 | Balkeneiche vintage grau | BVG | + 2 cm |

Waschtische m. Aufbaubecken

Hinweis
 ■ = gek. Akzentflächen wahlweise in den angegebenen Akzentfarbtönen **oder in Natur** erhältlich!
 * = Akzent Best.Nr.
 *** = K-Tiefe = Korpus-tiefe (Alle Typen Pr.2 sind 2 cm tiefer!)

Waschtische mit Aufbaubecken

| | |
|----------------------------|-------|
| | Seite |
| ▪ Beispielkombinationen | 3-5 |
| ▪ Passende Einhebelmischer | 12 |
| ▪ Beckendetails | 12 |
| ▪ Passende Flächenspiegel | 16 |
| ▪ Passende Spiegelschränke | 17 |
| ▪ Beistellmöbel & Zubehör | 18-20 |
| ▪ Maßskizzen | 21-26 |



Waschtisch

2 Waschbecken "rund"
 2 Schübe
 1 offenes Staufach
 2 Hahnlochbohrungen
 (auf Wunsch ohne Hahnlochbohrung bestellbar)
 2 Standard Siphons

B: 188
T: 55/57
H: 47

i Maßskizze Seite 21

Best.Nr.: 2820L-_*

Pr.1:
Pr.2:

Waschtisch

2 Waschbecken "rund"
 2 Schübe
 1 offenes Staufach
 2 Hahnlochbohrungen
 (auf Wunsch ohne Hahnlochbohrung bestellbar)
 2 Standard Siphons

B: 188
T: 55/57
H: 47

i Maßskizze Seite 21

Best.Nr.: 2820R-_*

Pr.1:
Pr.2:

Waschtisch

1 Waschbecken "oval"
 2 Schübe
 1 offenes Staufach mit Holzeinlegeboden
 1 Hahnlochbohrung
 (auf Wunsch ohne Hahnlochbohrung bestellbar)
 1 Standard Siphon

B: 150
T: 55/57
H: 48,8

i Maßskizze Seite 21

Best.Nr.: 2729L-_*

Pr.1:
Pr.2:

Waschtisch

1 Waschbecken "oval"
 2 Schübe
 1 offenes Staufach mit Holzeinlegeboden
 1 Hahnlochbohrung
 (auf Wunsch ohne Hahnlochbohrung bestellbar)
 1 Standard Siphon

B: 150
T: 55/57
H: 48,8

i Maßskizze Seite 21

Best.Nr.: 2729R-_*

Pr.1:
Pr.2:

KITZALM - ALPENFLAIR BAD

Pr. 1: Salzkammergut Alteiche natur gebürstet

| Akzentfarbschlüssel | | * | *** |
|---------------------|--------------------------|---------|---------|
| Gruppe | Farbton | Best.Nr | K-Tiefe |
| Pr.1 | Natur | NAT | + 0 cm |
| Pr.1 | Lack Anthrazit | LAZ | + 0 cm |
| Pr.2 | Alm-Altholz | AAH | + 2 cm |
| Pr.2 | Alteiche rustik | AER | + 2 cm |
| Pr.2 | Balkeneiche vintage grau | BVG | + 2 cm |

Waschtische m. Aufbaubecken

Hinweis

- = gek. Akzentflächen wahlweise in den angegebenen Akzentfarbtönen **oder in Natur** erhältlich!
- * = Akzent Best.Nr.
- *** = K-Tiefe = Korpus-tiefe (Alle Typen Pr.2 sind 2 cm tiefer!)

Waschtisch

- 1 Waschbecken "rechteckig, abgerundet" B: 150
- 4 Schübe T: 55/57
- 1 offene Nische mit ausziehbarem Handtuchhalter H: 44,9
- 1 Hahnlochbohrung
- (auf Wunsch ohne Hahnlochbohrung bestellbar)
- 1 Standard Siphon

Maßskizze Seite 21

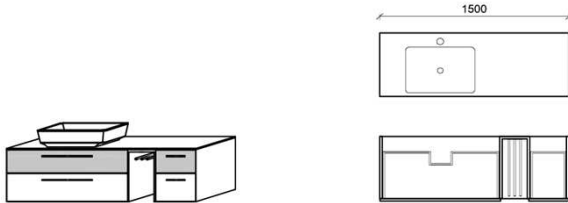

Best.Nr.: 2749L-_*

Pr.1:
Pr.2:

Waschtisch

- 1 Waschbecken "rechteckig, abgerundet" B: 150
- 4 Schübe T: 55/57
- 1 offene Nische mit ausziehbarem Handtuchhalter H: 44,9
- 1 Hahnlochbohrung
- (auf Wunsch ohne Hahnlochbohrung bestellbar)
- 1 Standard Siphon

Maßskizze Seite 21

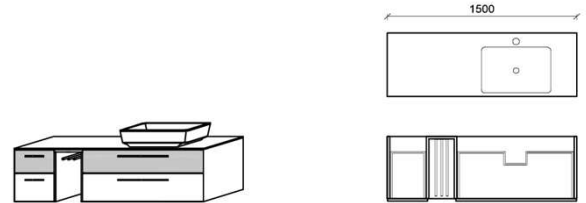

Best.Nr.: 2749R-_*

Pr.1:
Pr.2:

Waschtisch

- 1 Waschbecken "rechteckig, abgerundet" B: 150
- 5 Schübe T: 55/57
- 1 offenes Staufach H: 48,8
- 1 Hahnlochbohrung
- (auf Wunsch ohne Hahnlochbohrung bestellbar)
- 1 Standard Siphon

Maßskizze Seite 21

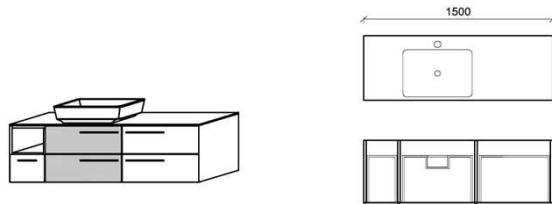

Best.Nr.: 2759L-_*

Pr.1:
Pr.2:

Waschtisch

- 1 Waschbecken "rechteckig, abgerundet" B: 150
- 5 Schübe T: 55/57
- 1 offenes Staufach H: 48,8
- 1 Hahnlochbohrung
- (auf Wunsch ohne Hahnlochbohrung bestellbar)
- 1 Standard Siphon

Maßskizze Seite 21

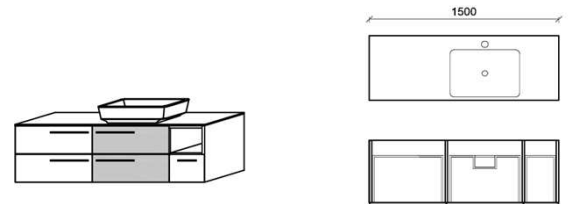

Best.Nr.: 2759R-_*

Pr.1:
Pr.2:

Waschtisch

- 1 Waschbecken "rechteckig, abgerundet" B: 218
- 3 Schübe T: 55/57
- 1 offenes Staufach H: 48,8
- 1 Hahnlochbohrung
- (auf Wunsch ohne Hahnlochbohrung bestellbar)
- 1 Standard Siphon

Maßskizze Seite 22

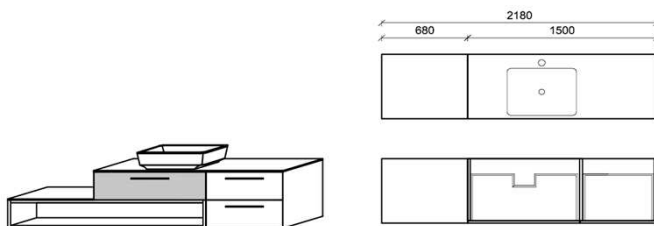

Best.Nr.: 2939L-_*

Pr.1:
Pr.2:

Waschtisch

- 1 Waschbecken "rechteckig, abgerundet" B: 218
- 3 Schübe T: 55/57
- 1 offenes Staufach H: 48,8
- 1 Hahnlochbohrung
- (auf Wunsch ohne Hahnlochbohrung bestellbar)
- 1 Standard Siphon

Maßskizze Seite 22

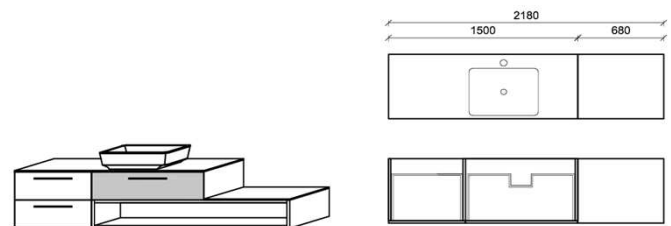

Best.Nr.: 2939R-_*

Pr.1:
Pr.2:

KITZALM - ALPENFLAIR BAD

Pr. 1: Salzkammergut Alteiche natur gebürstet

| Akzentfarbschlüssel | | * | *** |
|---------------------|--------------------------|---------|---------|
| Gruppe | Farbton | Best.Nr | K-Tiefe |
| Pr.1 | Natur | NAT | + 0 cm |
| Pr.1 | Lack Anthrazit | LAZ | + 0 cm |
| Pr.2 | Alm-Altholz | AAH | + 2 cm |
| Pr.2 | Alteiche rustik | AER | + 2 cm |
| Pr.2 | Balkeneiche vintage grau | BVG | + 2 cm |

Waschtische m. Aufbaubecken

Hinweis
 ■ = gek. Akzentflächen wahlweise in den angegebenen Akzentfarbtönen **oder in Natur** erhältlich!
 * = Akzent Best.Nr.
 *** = K-Tiefe = Korpus-tiefe (Alle Typen Pr.2 sind 2 cm tiefer!)

Waschtisch

2 Waschbecken "rechteckig, abgerundet"
 4 Schübe
 1 offenes Staufach mit Akzentrahmen und Holzeinlegeboden
 2 Hahnlochbohrungen
 (auf Wunsch ohne Hahnlochbohrung bestellbar)
 2 Standard Siphons

Maßskizze Seite 21

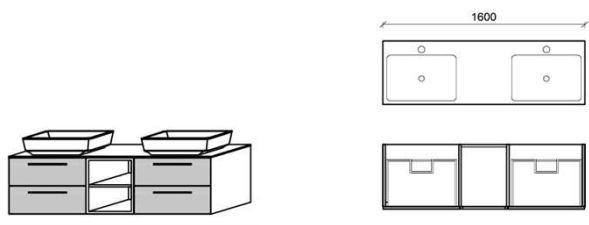

Best.Nr.: 2728-...*

Pr.1:
Pr.2:

Waschtisch

1 Waschbecken "rechteckig, abgerundet"
 6 Schübe
 1 Hahnlochbohrung
 (auf Wunsch ohne Hahnlochbohrung bestellbar)
 2 Standard Siphons

Maßskizze Seite 21

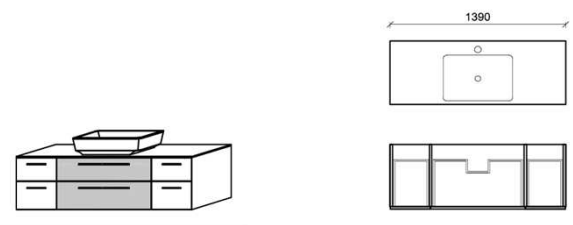

Best.Nr.: 2660-...*

Pr.1:
Pr.2:

Design-Einhebelmischer (Aufbauwaschbecken)

Einhebelmischer
Chrom Glanz

Bei Planung bitte den Abstand zwischen Waschbecken und Spiegel beachten!

| | | | | |
|------------|--------|--------|--------|--------|
| Ausladung: | 127 mm | 120 mm | 155 mm | 120 mm |
| Höhe: | 280 mm | 285 mm | 303 mm | 325 mm |

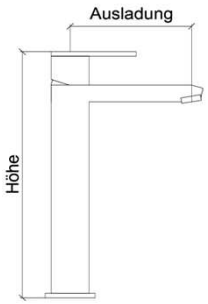

ML175



ML193



ML195



ML173

Best.Nr.:
Pr.1:
Pr.2:

Aufbau - Waschbeckenvarianten

Design-Aufsatzwaschbecken ohne Hahnloch, ohne Überlauf

KERAMAG
Geberit Gruppe

Farbe weiß (Alpin)

| | | | |
|---------|--------|--------|------------|
| Form: | rund | oval | rechteckig |
| Höhe: | 158 mm | 158 mm | 158 mm |
| Breite: | 400 mm | 550 mm | 550 mm |
| Tiefe: | 400 mm | 400 mm | 400 mm |



Deutsche Qualitätswaschbecken von Keramag

KITZALM - ALPENFLAIR BAD

Pr. 1: Salzkammergut Alteiche natur gebürstet

| Akzentfarbschlüssel | | | |
|---------------------|--------------------------|---------|---------|
| Gruppe | Farbton | Best.Nr | K-Tiefe |
| Pr.1 | Natur | NAT | + 0 cm |
| Pr.1 | Lack Anthrazit | LAZ | + 0 cm |
| Pr.2 | Alm-Altholz | AAH | + 2 cm |
| Pr.2 | Alteiche rustik | AER | + 2 cm |
| Pr.2 | Balkeneiche vintage grau | BVG | + 2 cm |

Waschtische m. Einbaubecken

Hinweis

- = gek. Akzentflächen wahlweise in den angegebenen Akzentfarbtönen **oder in Natur** erhältlich!
- * = Akzent Best.Nr.
- *** = K-Tiefe = Korpus-tiefe (Alle Typen Pr.2 sind 2 cm tiefer!)

Waschtische mit Einbaubecken

- Beispielkombinationen
- Passende Einhebelmischer
- Beckendetails
- Passende Flächenspiegel
- Passende Spiegelschränke
- Beistellmöbel & Zubehör
- Maßskizzen

Seite

- 6-9
- 15
- 15
- 16
- 17
- 18-20
- 21-26



Waschtisch Typ 1, B: 60cm

1 Waschbecken "rechteckig, abgerundet" B: 60
 1 Schub T: 48,3
 1 Hahnlochbohrung H: 41,8
 (auf Wunsch ohne Hahnlochbohrung bestellbar)
 1 Standard Siphon

 Maßskizze Seite 22



Best.Nr.: 1301-___*

Pr.1:
Pr.2:

Waschtisch Typ 2, B: 60cm

1 Waschbecken "rechteckig, abgerundet" B: 60
 1 Schub T: 48,3
 1 Staufach H: 65,8
 1 Hahnlochbohrung (auf Wunsch ohne Hahnlochbohrung bestellbar)
 1 Standard Siphon

 Maßskizze Seite 23

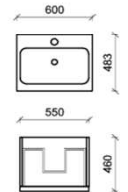

Best.Nr.: 2391-___*

Pr.1:
Pr.2:

Waschtisch Typ 3, B: 60cm

1 Waschbecken "rechteckig, abgerundet" B: 60
 2 Schübe T: 48,3
 1 Hahnlochbohrung H: 65,8
 (auf Wunsch ohne Hahnlochbohrung bestellbar)
 1 Standard Siphon

 Maßskizze Seite 23

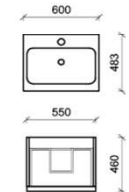

Best.Nr.: 2303-___*

Pr.1:
Pr.2:

Waschtisch Typ 1, B: 75cm

1 Waschbecken "rechteckig, abgerundet" B: 75
 1 Schub T: 48,3
 1 Hahnlochbohrung H: 41,8
 (auf Wunsch ohne Hahnlochbohrung bestellbar)
 1 Standard Siphon

 Maßskizze Seite 22



Best.Nr.: 1401-___*

Pr.1:
Pr.2:

Waschtisch Typ 2, B: 75cm

1 Waschbecken "rechteckig, abgerundet" B: 75
 1 Schub T: 48,3
 1 Staufach H: 65,8
 1 Hahnlochbohrung (auf Wunsch ohne Hahnlochbohrung bestellbar)
 1 Standard Siphon

 Maßskizze Seite 23



Best.Nr.: 2491-___*

Pr.1:
Pr.2:

Waschtisch Typ 3, B: 75cm

1 Waschbecken "rechteckig, abgerundet" B: 75
 2 Schübe T: 48,3
 1 Hahnlochbohrung H: 65,8
 (auf Wunsch ohne Hahnlochbohrung bestellbar)
 1 Standard Siphon

 Maßskizze Seite 23



Best.Nr.: 2403-___*

Pr.1:
Pr.2:

KITZALM - ALPENFLAIR BAD

Pr. 1: Salzkammergut Alteiche natur gebürstet

| Akzentfarbschlüssel | | | |
|---------------------|--------------------------|---------|---------|
| Gruppe | Farbton | Best.Nr | K-Tiefe |
| Pr.1 | Natur | NAT | + 0 cm |
| Pr.1 | Lack Anthrazit | LAZ | + 0 cm |
| Pr.2 | Alm-Altholz | AAH | + 2 cm |
| Pr.2 | Alteiche rustik | AER | + 2 cm |
| Pr.2 | Balkeneiche vintage grau | BVG | + 2 cm |

Waschtische m. Einbaubecken

Hinweis

- = gek. Akzentflächen wahlweise in den angegebenen Akzentfarbtönen **oder in Natur** erhältlich!
- * = Akzent Best.Nr.
- *** = K-Tiefe = Korpus-tiefe (Alle Typen Pr.2 sind 2 cm tiefer!)

Waschtisch Typ 1, B: 120cm

- 1 Doppelwaschbecken "rechteckig, abgerundet" B: 120
- 1 Schub T: 48,3
- 2 Hahnlochbohrungen H: 41,8
(auf Wunsch ohne Hahnlochbohrungen bestellbar)
- 2 Standard Siphon

Maßskizze Seite 22

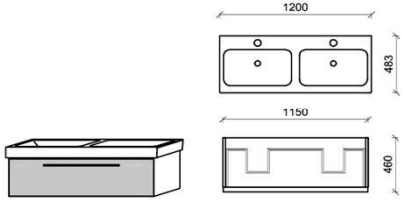

Best.Nr.: 1602-__*

Pr.1:
Pr.2:

Waschtisch Typ 2, B: 120cm

- 1 Doppelwaschbecken "rechteckig, abgerundet" B: 120
- 1 Schub T: 48,3
- 1 Staufach H: 65,8
- 2 Hahnlochbohrungen
(auf Wunsch ohne Hahnlochbohrungen bestellbar)
- 2 Standard Siphon

Maßskizze Seite 23

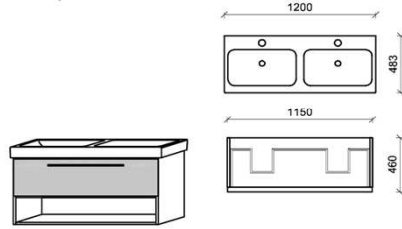

Best.Nr.: 2602-__*

Pr.1:
Pr.2:

Waschtisch Typ 3, B: 120cm

- 1 Doppelwaschbecken "rechteckig, abgerundet" B: 120
- 2 Schübe T: 48,3
- 2 Hahnlochbohrungen H: 65,8
(auf Wunsch ohne Hahnlochbohrungen bestellbar)
- 2 Standard Siphon

Maßskizze Seite 23

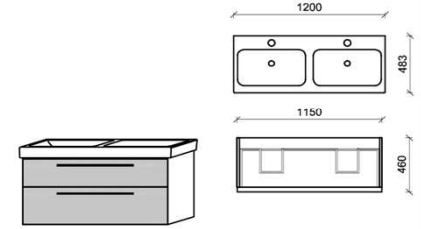

Best.Nr.: 2604-__*

Pr.1:
Pr.2:

Waschtisch Typ 1, B: 120cm

- 1 Waschbecken "rechteckig, abgerundet" B: 120
- 1 Schub T: 48,3
- 2 Hahnlochbohrungen H: 41,8
(auf Wunsch ohne Hahnlochbohrungen bestellbar)
- 1 Standard Siphon

Maßskizze Seite 22

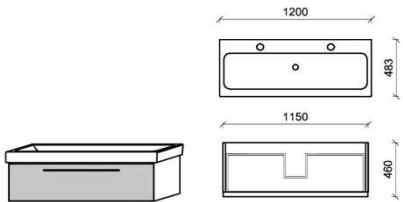

Best.Nr.: 1601-__*

Pr.1:
Pr.2:

Waschtisch Typ 2, B: 120cm

- 1 Waschbecken "rechteckig, abgerundet" B: 120
- 1 Schub T: 48,3
- 1 Staufach H: 65,8
- 2 Hahnlochbohrungen
(auf Wunsch ohne Hahnlochbohrungen bestellbar)
- 1 Standard Siphon

Maßskizze Seite 23

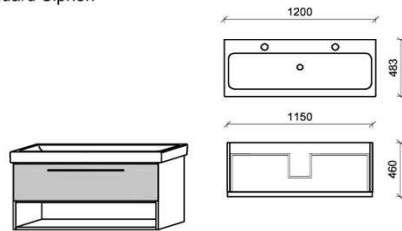

Best.Nr.: 2601-__*

Pr.1:
Pr.2:

Waschtisch Typ 3, B: 120cm

- 1 Waschbecken "rechteckig, abgerundet" B: 120
- 2 Schübe T: 48,3
- 2 Hahnlochbohrungen H: 65,8
(auf Wunsch ohne Hahnlochbohrungen bestellbar)
- 1 Standard Siphon

Maßskizze Seite 23

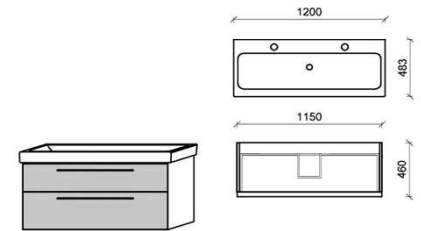

Best.Nr.: 2603-__*

Pr.1:
Pr.2:

KITZALM - ALPENFLAIR BAD

Pr. 1: Salzkammergut Alteiche natur gebürstet

| Akzentfarbschlüssel | | | |
|---------------------|--------------------------|-----------|-------------|
| Gruppe | Farbton | * Best.Nr | *** K-Tiefe |
| Pr.1 | Natur | NAT | + 0 cm |
| Pr.1 | Lack Anthrazit | LAZ | + 0 cm |
| Pr.2 | Alm-Altholz | AAH | + 2 cm |
| Pr.2 | Alteiche rustik | AER | + 2 cm |
| Pr.2 | Balkeneiche vintage grau | BVG | + 2 cm |

Waschtische m. Einbaubecken

Hinweis
 = gek. Akzentflächen wahlweise in den angegebenen Akzentfarbtönen **oder in Natur** erhältlich!
 * = Akzent Best.Nr.
 *** = K-Tiefe = Korpus-tiefe (Alle Typen Pr.2 sind 2 cm tiefer!)

Design-Einhebelmischer (Einbauwaschbecken)

Einhebelmischer
Chrom Glanz

Bei Planung bitte den Abstand zwischen Waschbecken und Spiegel beachten!

| | | | | |
|------------|--------|--------|--------|--------|
| Ausladung: | 109 mm | 120 mm | 120 mm | 155 mm |
| Höhe: | 160 mm | 125 mm | 165 mm | 210 mm |

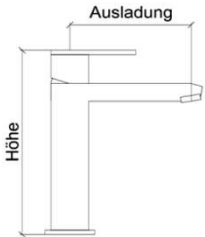

MK175



MK193



MK173



MK195

Best.Nr.:

Pr.1:

Pr.2:

Einbau - Waschbeckenvarianten

Design-Aufsatzwaschbecken mit Hahnloch und Überlauf



Farbe Weiß (Alpin)

| | | |
|---------|--------|--------|
| Höhe: | 155 mm | 155 mm |
| Breite: | 600 mm | 750 mm |
| Tiefe: | 485 mm | 485 mm |



Höhe: 155 mm
 Breite: 1200 mm
 Tiefe: 485 mm

Höhe: 155 mm
 Breite: 1200 mm
 Tiefe: 485 mm



Deutsche Qualitätswaschbecken von Keramag

KITZALM - ALPENFLAIR BAD

Pr. 1: Salzkammergut Alteiche natur gebürstet

| Akzentfarbschlüssel | | | |
|---------------------|--------------------------|---------|---------|
| Gruppe | Farbton | Best.Nr | K-Tiefe |
| Pr.1 | Natur | NAT | + 0 cm |
| Pr.1 | Lack Anthrazit | LAZ | + 0 cm |
| Pr.2 | Alm-Altholz | AAH | + 2 cm |
| Pr.2 | Alteiche rustik | AER | + 2 cm |
| Pr.2 | Balkeneiche vintage grau | BVG | + 2 cm |

Flächenspiegel

Hinweis

= gek. Akzentflächen wahlweise in den angegebenen Akzentfarbtönen **oder in Natur** erhältlich!
 * = Akzent Best.Nr.
 *** = K-Tiefe = Korpusstiefe (Alle Typen Pr.2 sind 2 cm tiefer!)

Flächenspiegel, Typ 1

1 Spiegel, 1 Ablageboden, 1 Einbauleuchte mit Bewegungsschalter Ein/Aus

Maßskizze Seite 24

Ausführung:

T: 13
 H: 89,8
 B: 150

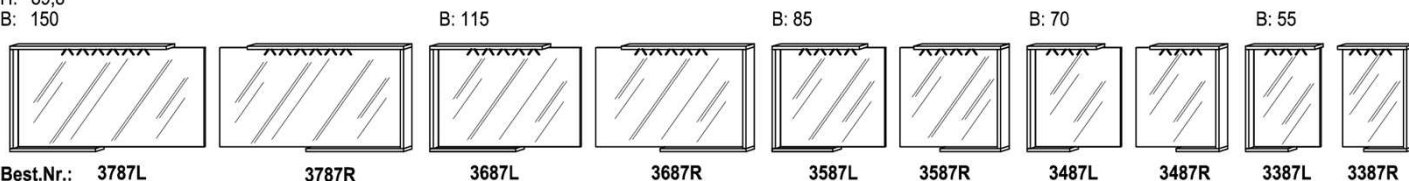

Best.Nr.: 3787L 3787R 3687L 3687R 3587L 3587R 3487L 3487R 3387L 3387R

Pr.1:
 Pr.2:

Flächenspiegel, Typ 2

1 Spiegel, 1 Ablageboden, Leuchte mit Bewegungsschalter Ein/Aus

Maßskizze Seite 24

Ausführung:

T: 13
 H: 87,2
 B: 150

2 Aufbauleuchten

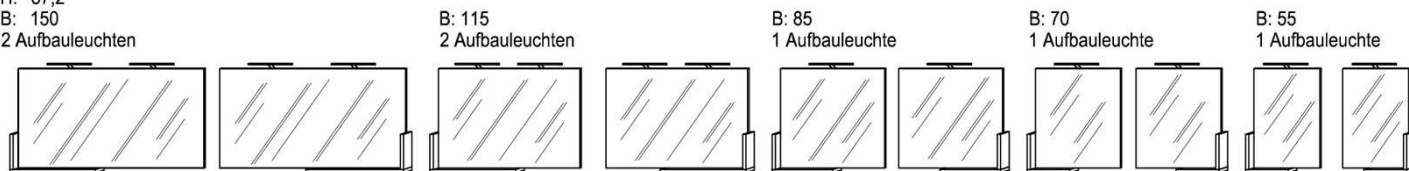

Best.Nr.: 3789L 3789R 3689L 3689R 3589L 3589R 3489L 3489R 3389L 3389R

Pr.1:
 Pr.2:

Flächenspiegel, Typ 3

1 Spiegel, Leuchte mit Bewegungsschalter Ein/Aus

Maßskizze Seite 24

Ausführung:

T: 5,2
 H: 84,6

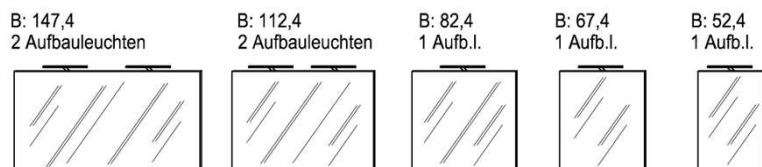

Best.Nr.: 3781 3681 3581 3482 3382

Pr.1:
 Pr.2:

Optional:

Waschplatzbel. WP115 WP075 WP040 WP040 WP040

Flächenspiegel, Typ 4

1 Spiegel
 1 Ablageboden
 2 Aufbauleuchten mit Bewegungsschalter Ein/Aus

Maßskizze Seite 24

B: 140
 T: 13
 H: 100

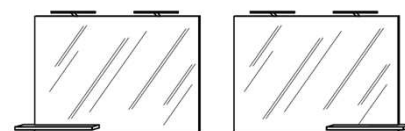

Best.Nr.: 3788L 3788R

Pr.1:
 Pr.2:

Optional:

Waschplatzbeleuchtung WP075

Flächenspiegel mit Seitenregal, Typ 5

1 Spiegel, Links- und Rechtsseitiges Regal mit je 3 Glaseinlegeböden. Leuchte mit Bewegungsschalter Ein/Aus
 Beleuchtungsausführung:

Maßskizze Seite 24

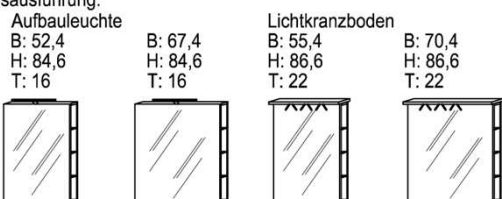

Best.Nr.: 3381 3481 3385 3485

Pr.1:
 Pr.2:

Optional:

Wpb. WP040 WP040 WP040 WP040

KITZALM - ALPENFLAIR BAD

Pr. 1: Salzkammergut Alteiche natur gebürstet

| Akzentfarbschlüssel | | | |
|---------------------|--------------------------|---------|---------|
| Gruppe | Farbton | Best.Nr | K-Tiefe |
| Pr.1 | Natur | NAT | + 0 cm |
| Pr.1 | Lack Anthrazit | LAZ | + 0 cm |
| Pr.2 | Alm-Altholz | AAH | + 2 cm |
| Pr.2 | Alteiche rustik | AER | + 2 cm |
| Pr.2 | Balkeneiche vintage grau | BVG | + 2 cm |

Spiegelschränke

Hinweis

- = gek. Akzentflächen wahlweise in den angegebenen Akzentfarbtönen **oder in Natur** erhältlich!
- * = Akzent Best.Nr.
- *** = K-Tiefe = Korpostiefe (Alle Typen Pr.2 sind 2 cm tiefer!)

Spiegelschrank, Typ 1

- 1 Spiegeltür mit Innenspiegel, R/L anschlagbar
- 3 Glaseinlegeböden
- 1 Innensteckdose mit Lichtschalter



Ausführung:

- 1 Aufbauleuchte
B: 52,8
H: 85
T: 16
- 1 Lichtkranzboden
B: 55,8
H: 87,2
T: 22

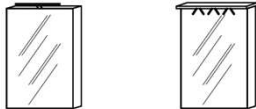

Best.Nr.: **3383** **3386**

Pr.1:

Pr.2:

Optional:

Waschplatzbeleuchtung WP040

Spiegelschrank, Typ 1

- 2 Spiegeltüren mit Innenspiegel
- 1 Mittelseite
- 6 Glaseinlegeböden
- 1 Innensteckdose mit Lichtschalter



Ausführung:

- 1 Aufbauleuchte
B: 105,6
H: 85
T: 16
- 1 Lichtkranzboden
B: 108,6
H: 87,2
T: 22

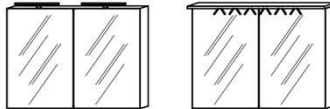

Best.Nr.: **3683** **3686**

Pr.1:

Pr.2:

Optional:

Waschplatzbeleuchtung WP075

Spiegelschrank, Typ 1

- 3 Spiegeltüren mit Innenspiegel, Mitteltür R/L anschlagbar
- 2 Mittelseiten
- 9 Glaseinlegeböden
- 1 Innensteckdose mit Lichtschalter



Ausführung:

- 1 Aufbauleuchte
B: 150
H: 85
T: 16
- 1 Lichtkranzboden
B: 153
H: 87,2
T: 22

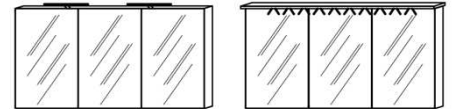

Best.Nr.: **3783** **3786**

Pr.1:

Pr.2:

Optional:

Waschplatzbeleuchtung WP115

Spiegelschrank, Typ 2

- 1 Spiegeltüren mit Innenspiegel, R/L anschlagbar
- 3 Glaseinlegeböden
- Links- und Rechtsseitiges Regal mit je 3 Glaseinlegeböden
- 1 Innensteckdose mit Lichtschalter



Ausführung:

- 1 Aufbauleuchte
B: 67,9
H: 85
T: 16
- 1 Lichtkranzboden
B: 70,9
H: 87,2
T: 22



Best.Nr.: **3484** **3486**

Pr.1:

Pr.2:

Optional:

Waschplatzbeleuchtung WP030

Spiegelschrank, Typ 2

- 2 Spiegeltüren mit Innenspiegel
- 1 Mittelseite
- 6 Glaseinlegeböden
- Links- und Rechtsseitiges Regal mit je 3 Glaseinlegeböden
- 1 Innensteckdose mit Lichtschalter



Ausführung:

- 2 Aufbauleuchten
B: 109
H: 85
T: 16
- 1 Lichtkranzboden
B: 112
H: 87,2
T: 22

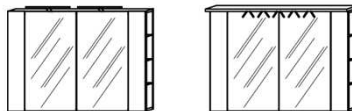

Best.Nr.: **3684** **3685**

Pr.1:

Pr.2:

Optional:

Waschplatzbeleuchtung WP075

Spiegelschrank, Typ 2

- 3 Spiegeltüren mit Innenspiegel, Mitteltür R/L anschlagbar
- 2 Mittelseiten
- 9 Glaseinlegeböden
- Links- und Rechtsseitiges Regal mit je 3 Glaseinlegeböden
- 1 Innensteckdose mit Lichtschalter



Ausführung:

- 2 Aufbauleuchten
B: 150
H: 85
T: 16
- 1 Lichtkranzboden
B: 153
H: 87,2
T: 22

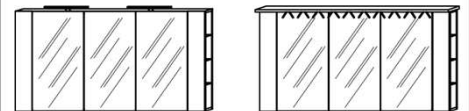

Best.Nr.: **3784** **3785**

Pr.1:

Pr.2:

Optional:

Waschplatzbeleuchtung WP115

Spiegelschrank, Typ 3

- 2 Spiegeltüren mit Innenspiegel, Mitteltür R/L anschlagbar
- 2 Mittelseiten
- 9 Glaseinlegeböden
- 1 Innensteckdose mit Lichtschalter
- 2 Aufbauleuchten

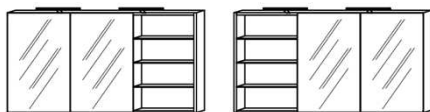

Best.Nr.: **3782L** **3782R**

Pr.1:

Pr.2:

Optional:

Waschplatzbeleuchtung WP115

Spiegelschrank, Typ 3

- 2 Spiegeltüren mit Innenspiegel, Mitteltür R/L anschlagbar
- 2 Mittelseiten
- 9 Glaseinlegeböden
- 1 Innensteckdose mit Lichtschalter
- 1 Lichtkranzboden



Best.Nr.: **3780L** **3780R**

Pr.1:

Pr.2:

Optional:

Waschplatzbeleuchtung WP115

KITZALM - ALPENFLAIR BAD

Pr. 1: Salzkammergut Alteiche natur gebürstet

| Akzentfarbschlüssel | | | |
|---------------------|--------------------------|---------|---------|
| Gruppe | Farbton | Best.Nr | K-Tiefe |
| Pr.1 | Natur | NAT | + 0 cm |
| Pr.1 | Lack Anthrazit | LAZ | + 0 cm |
| Pr.2 | Alm-Altholz | AAH | + 2 cm |
| Pr.2 | Alteiche rustik | AER | + 2 cm |
| Pr.2 | Balkeneiche vintage grau | BVG | + 2 cm |

Schränke, Regale

Hinweis

■ = gek. Akzentflächen wahlweise in den angegebenen Akzentfarbtönen **oder in Natur** erhältlich!
 * = Akzent Best.Nr.
 *** = K-Tiefe = Korpus-tiefe (Alle Typen Pr.2 sind 2 cm tiefer!)

Schrank

6 Schübe
Sockel

B: 122
T: 38/40
H: 80,3



Best.Nr.: **S3660-___***

Pr.1:
Pr.2:

Schrank

6 Schübe
Füße

B: 122
T: 38/40
H: 87,3



Best.Nr.: **F3660-___***

Pr.1:
Pr.2:

Schrank

2 Schübe
1 Staufach
Sockel

B: 150
T: 38/40
H: 93,3



Best.Nr.: **S3729-___***

Pr.1:
Pr.2:

Schrank

2 Schübe
1 Staufach
Füße

B: 150
T: 38/40
H: 100,3



Best.Nr.: **F3729-___***

Pr.1:
Pr.2:

Schrank

1 Tür
2 Schübe
3 Holzeinlegeböden
Sockel

B: 41
T: 38/40
H: 199,5

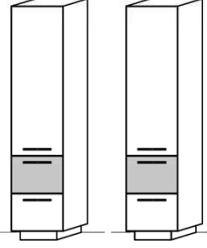

Best.Nr.: **S6221L-___*** **S6221R-___***

Pr.1:
Pr.2:

Schrank

1 Tür
2 Schübe
3 Holzeinlegeböden
Füße

B: 41
T: 38/40
H: 206,5

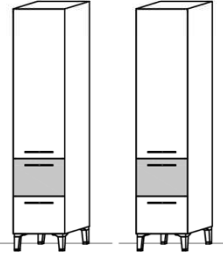

Best.Nr.: **F6221L-___*** **F6221R-___***

Pr.1:
Pr.2:

Schrank

1 Tür
2 Schübe
3 Holzeinlegeböden
Sockel

B: 61
T: 38/40
H: 199,5

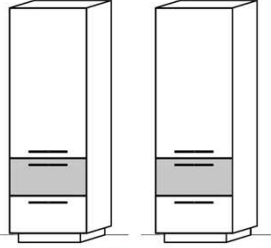

Best.Nr.: **S6321L-___*** **S6321R-___***

Pr.1:
Pr.2:

Schrank

1 Tür
2 Schübe
3 Holzeinlegeböden
Füße

B: 61
T: 38/40
H: 206,5



Best.Nr.: **F6321L-___*** **F6321R-___***

Pr.1:
Pr.2:

Regal

2 Schübe
5 Böden

B: 46,2
T: 35
H: 199,5

Akzent: Ladenfront Rückwand

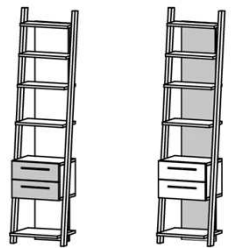

Best.Nr.: **6299-___*** **6288-___***

Pr.1:
Pr.2:

KITZALM - ALPENFLAIR BAD

Pr. 1: Salzkammergut Alteiche natur gebürstet

| Akzentfarbschlüssel | | | |
|---------------------|--------------------------|---------|---------|
| Gruppe | Farbton | Best.Nr | K-Tiefe |
| Pr.1 | Natur | NAT | + 0 cm |
| Pr.1 | Lack Anthrazit | LAZ | + 0 cm |
| Pr.2 | Alm-Altholz | AAH | + 2 cm |
| Pr.2 | Alteiche rustik | AER | + 2 cm |
| Pr.2 | Balkeneiche vintage grau | BVG | + 2 cm |

Schränke / Hängeschränke

Hinweis

■ = gek. Akzentflächen wahlweise in den angegebenen Akzentfarbtönen **oder in Natur** erhältlich!
 * = Akzent Best.Nr.
 *** = K-Tiefe = Korpus-tiefe (Alle Typen Pr.2 sind 2 cm tiefer!)

Schrank

| | | |
|--------------------|------------------------------------|----------|
| 1 Tür | 1 Regal mit: | B: 61 |
| 3 Schübe | Akzentrahmen | T: 38/40 |
| 3 Holzeinlegeböden | 2 Glasböden, 2 Holzeinlegeböden | H: 199,5 |

Sockel
1 fester Holzboden

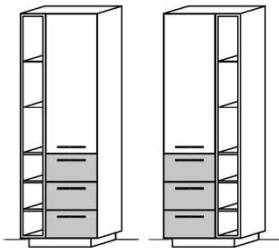

Best.Nr.: **S6331L-_*** **S6331R-_***

Pr.1:
Pr.2:

Schrank

| | | |
|--------------------|------------------------------------|----------|
| 1 Tür | 1 Regal mit: | B: 61 |
| 3 Schübe | Akzentrahmen | T: 38/40 |
| 3 Holzeinlegeböden | 2 Glasböden, 2 Holzeinlegeböden | H: 206,5 |

Füße
1 fester Holzboden

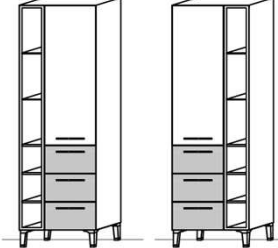

Best.Nr.: **F6331L-_*** **F6331R-_***

Pr.1:
Pr.2:

Hängeschrank

| | |
|----------|----------|
| 2 Schübe | B: 144 |
| | T: 32/34 |
| | H: 44,9 |

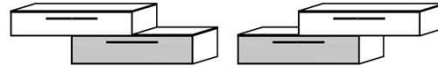

Best.Nr.: **2720L-_*** **2720R-_***

Pr.1:
Pr.2:

Hängeschrank

| | |
|----------|----------|
| 6 Schübe | B: 122 |
| | T: 38/40 |
| | H: 72,8 |



Best.Nr.: **3669-_***

Pr.1:
Pr.2:

Hängeschrank

| | |
|--------------------|----------|
| 1 Tür | B: 32 |
| 4 Holzeinlegeböden | T: 32/34 |
| 1 fester Holzboden | H: 176 |

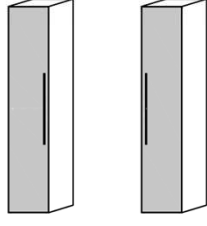

Best.Nr.: **5101L-_*** **5101R-_***

Pr.1:
Pr.2:

Hängeschrank

| | |
|--------------------|----------|
| 1 Tür | B: 61 |
| 3 Schübe | T: 32/34 |
| 3 Holzeinlegeböden | H: 176 |

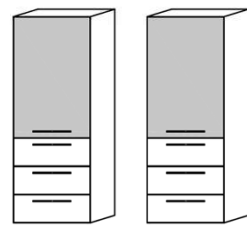

Best.Nr.: **5331L-_*** **5331R-_***

Pr.1:
Pr.2:

Hängeschrank

| | |
|--------------------|----------|
| 1 Tür | B: 41 |
| 1 Staufach | T: 32/34 |
| 3 Holzeinlegeböden | H: 176 |

1 Klapphaken
1 Einbauspot mit Bewegungsschalter Ein/Aus



Best.Nr.: **5291L-_*** **5291R-_***

Pr.1:
Pr.2:

KITZALM - ALPENFLAIR BAD

Pr. 1: Salzkammergut Alteiche natur gebürstet

| Akzentfarbschlüssel | | | |
|---------------------|--------------------------|---------|---------|
| Gruppe | Farbton | Best.Nr | K-Tiefe |
| Pr.1 | Natur | NAT | + 0 cm |
| Pr.1 | Lack Anthrazit | LAZ | + 0 cm |
| Pr.2 | Alm-Altholz | AAH | + 2 cm |
| Pr.2 | Alteiche rustik | AER | + 2 cm |
| Pr.2 | Balkeneiche vintage grau | BVG | + 2 cm |

Zubehör

Hinweis

■ = gek. Akzentflächen wahlweise in den angegebenen Akzentfarbtönen **oder in Natur** erhältlich!
 * = Akzent Best.Nr.
 *** = K-Tiefe = Korpus-tiefe (Alle Typen Pr.2 sind 2 cm tiefer!)

Schubkasten Einteilungsset

1 paar Glasteiler für 3 Fächer

Hinweis:

Glasteiler in der Schubkastenbreite variabel einbaubar

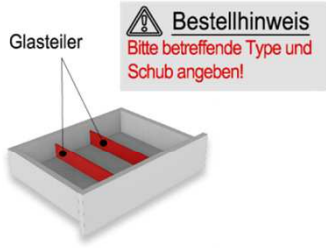

Best.Nr.: SE02

Pr.1:

Pr.2:

Handtuchhalter, ausziehbar

Handtuchhalter für drei Handtücher
 Chrom Glanz

Hinweis:

Wahlweise Horizontal oder Vertikal einbaubar



Best.Nr.: H103

Pr.1:

Pr.2:

Design-Handtuchhalter

Handtuchhalter für zwei Handtücher
 Chrom Glanz



Best.Nr.: H102

Pr.1:

Pr.2:

Design-Handtuchhalter

Handtuchhalter für ein Handtuch
 Chrom Glanz



Best.Nr.: H101

Pr.1:

Pr.2:

**KITZALM - ALPENFLAIR
BAD**

Maßskizzen: Waschtische

Hinweis

Maßangaben sind ca. **Maße in mm**. Irrtum und Änderungen vorbehalten.

Waschtisch 2820L/R

2x Einzelbecken "rund"

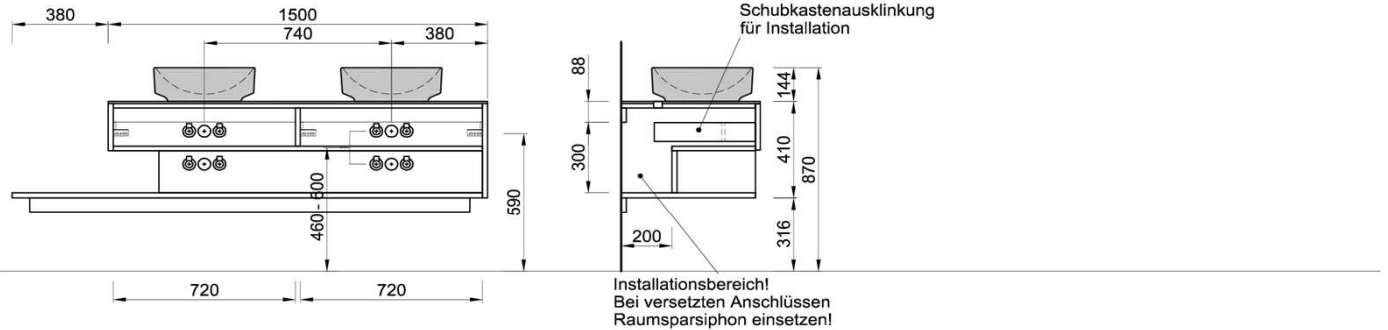

Waschtisch 2660

Einzelbecken "rechteckig abgerundet"

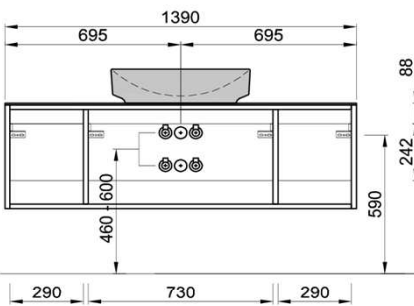

Waschtisch 2729L/R

Einzelbecken "oval"

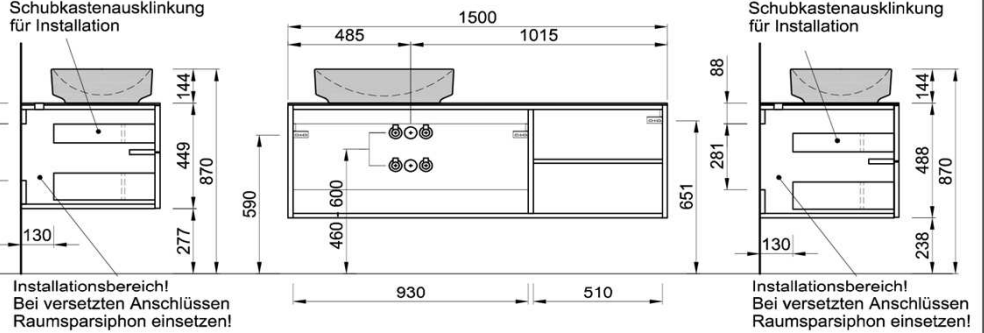

Waschtisch 2749L/R

Einzelbecken "rechteckig abgerundet"

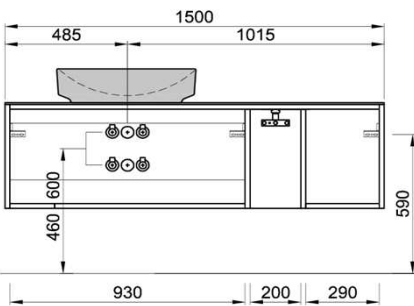

Waschtisch 2759L/R

Einzelbecken "rechteckig abgerundet"

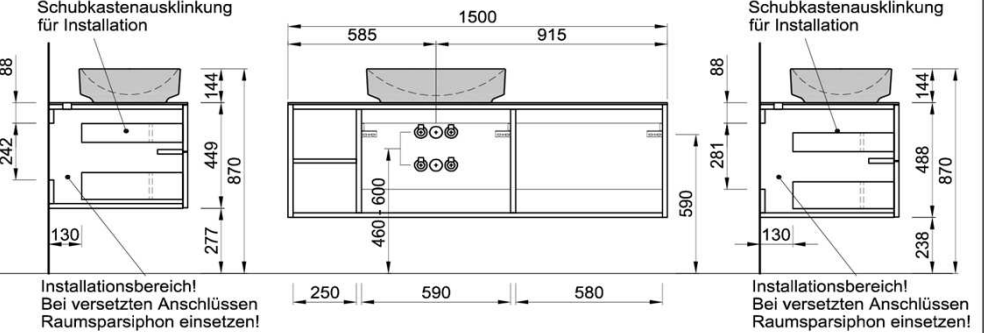

Waschtisch 2728

2x Einzelbecken "rechteckig abgerundet"

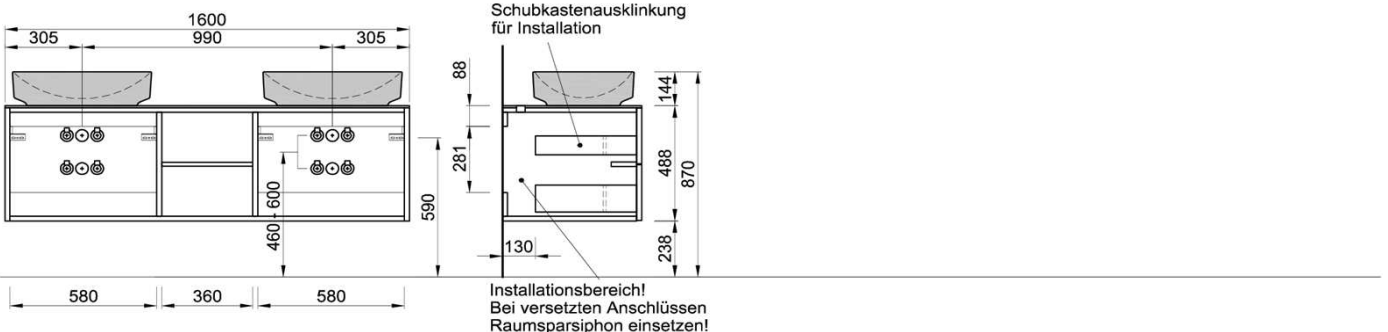

KITZALM - ALPENFLAIR
BAD

Maßskizzen: Waschtische

Hinweis

Maßangaben sind ca. **Maße in mm**. Irrtum und Änderungen vorbehalten.

Waschtisch 2939L/R

Einzelbecken "rechteckig abgerundet"

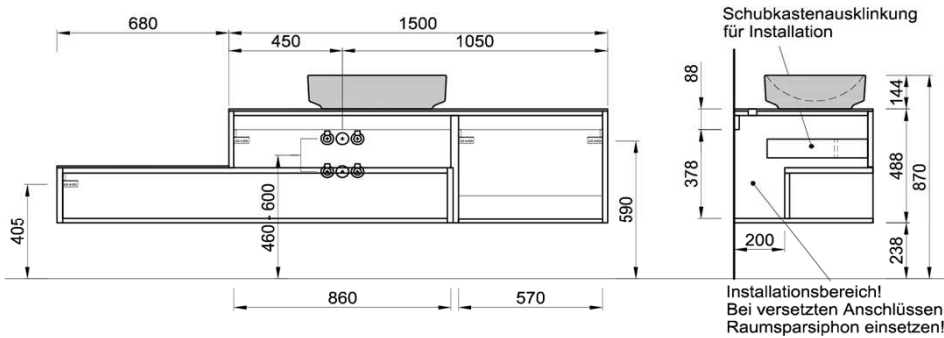

Waschtische Typ 1

Einzelbecken

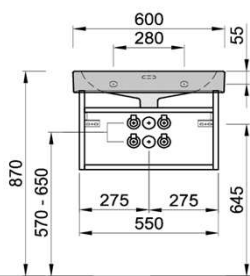

Einzelbecken

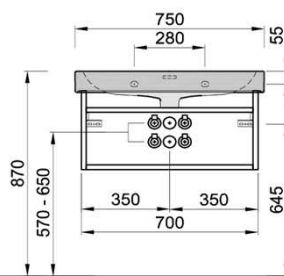

Schubkastenausklung für Installation

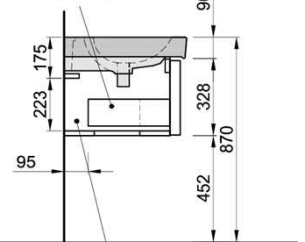

Installationsbereich!
Bei versetzten Anschlüssen
Raumsparsiphon einsetzen!

Waschtische Typ 1

Doppelbecken

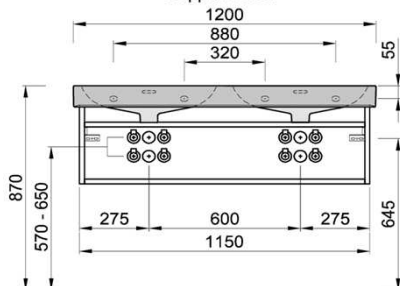

Einzelbecken

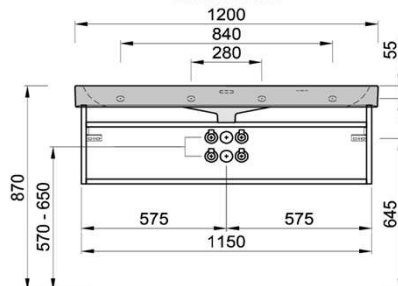

Schubkastenausklung für Installation

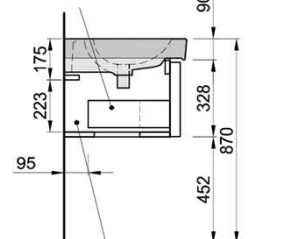

Installationsbereich!
Bei versetzten Anschlüssen
Raumsparsiphon einsetzen!

KITZALM - ALPENFLAIR
BAD

Maßskizzen: Waschtische

Hinweis

Maßangaben sind ca. **Maße in mm**. Irrtum und Änderungen vorbehalten.

Waschtische Typ 2

Einzelbecken

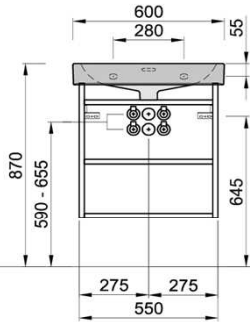

Einzelbecken

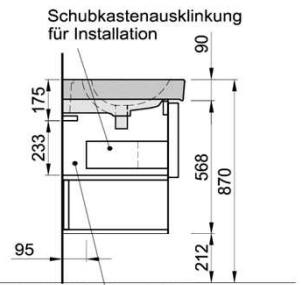
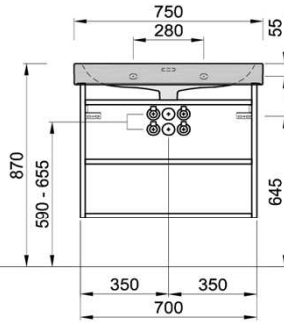

Installationsbereich!
Bei versetzten Anschlüssen
Raumsparsiphon einsetzen!

Waschtische Typ 2

Doppelbecken

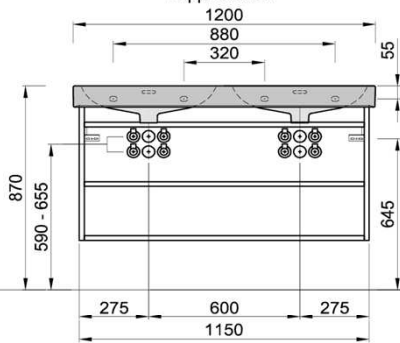

Einzelbecken

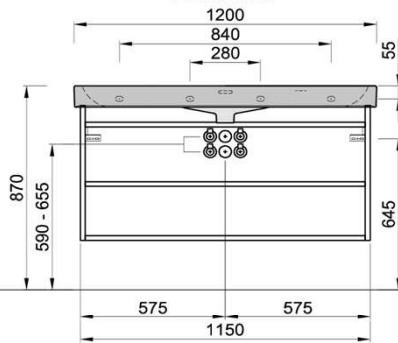

Installationsbereich!
Bei versetzten Anschlüssen
Raumsparsiphon einsetzen!

Waschtische Typ 3

Einzelbecken

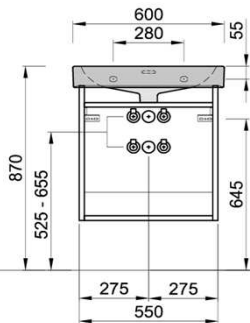

Einzelbecken

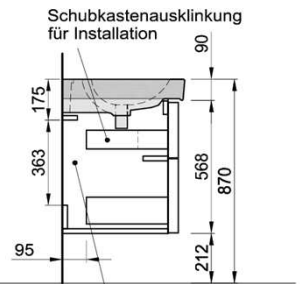
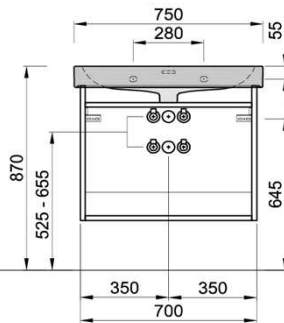

Installationsbereich!
Bei versetzten Anschlüssen
Raumsparsiphon einsetzen!

Waschtische Typ 3

Doppelbecken

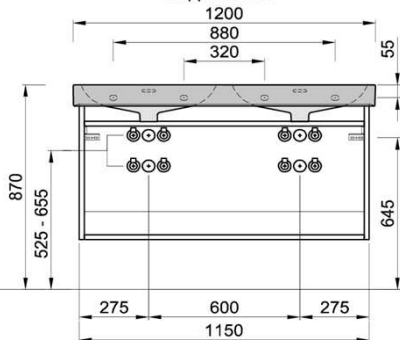

Einzelbecken

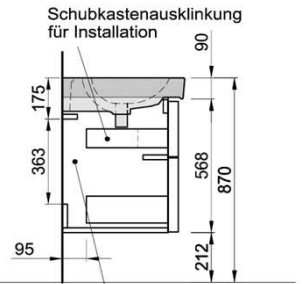
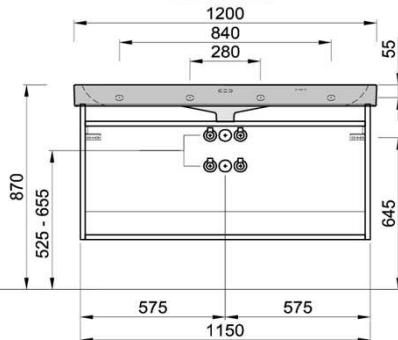

Installationsbereich!
Bei versetzten Anschlüssen
Raumsparsiphon einsetzen!

KITZALM - ALPENFLAIR
BAD

Maßskizzen: Flächenspiegel

Hinweis

Maßangaben sind ca. Maße in mm. Irrtum und Änderungen vorbehalten.

Flächenspiegel Typ 1

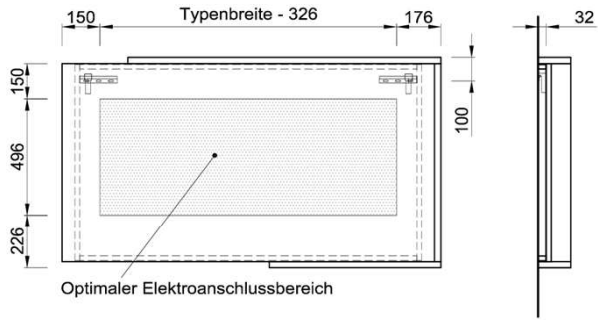

Flächenspiegel Typ 2

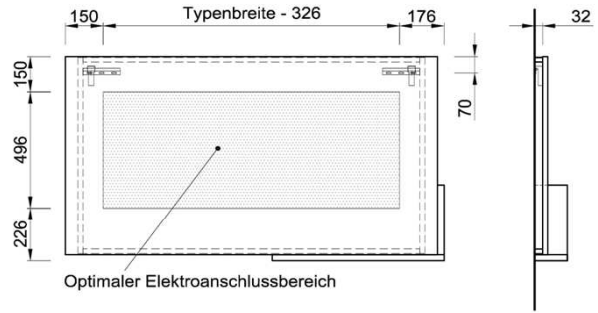

Flächenspiegel Typ 3

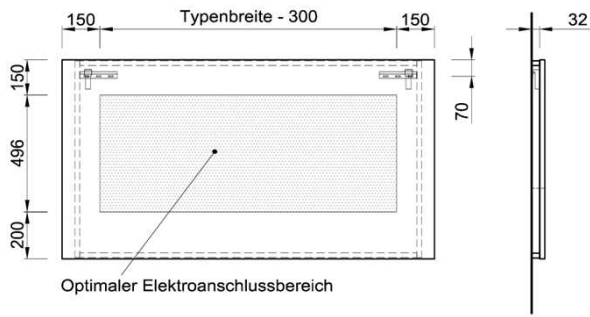

Flächenspiegel Typ 4

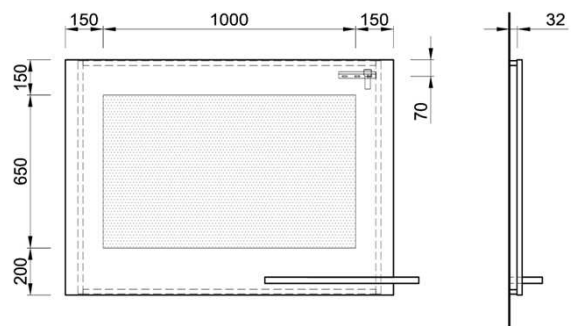

Flächenspiegel Typ 5

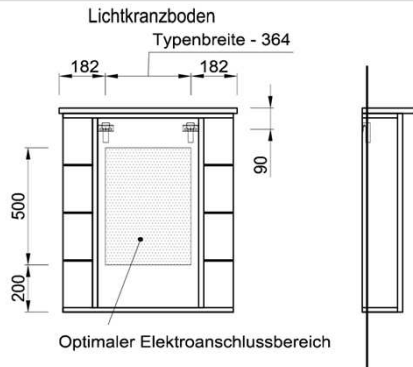
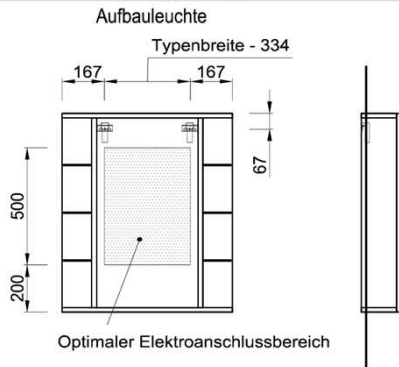

KITZALM - ALPENFLAIR
BAD

Maßskizzen: Spiegelschränke

Hinweis

Maßangaben sind ca. **Maße in mm**. Irrtum und Änderungen vorbehalten.

Spiegelschrank Typ 1 (Aufbauleuchte)

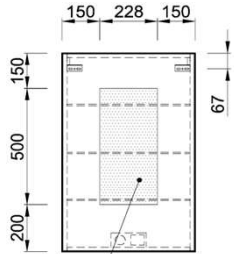

Optimaler Elektroanschlussbereich

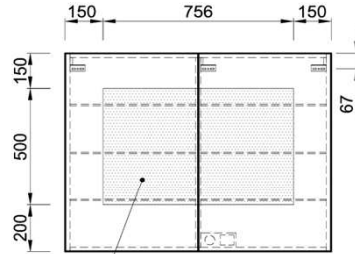

Optimaler Elektroanschlussbereich

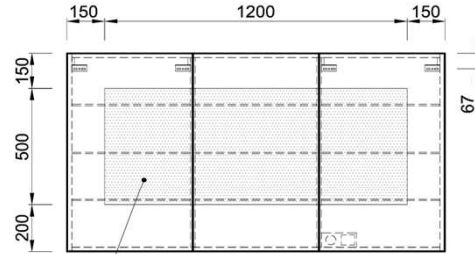

Optimaler Elektroanschlussbereich

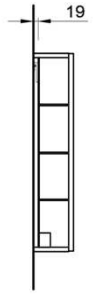

Spiegelschrank Typ 1 (Lichtkranzboden)

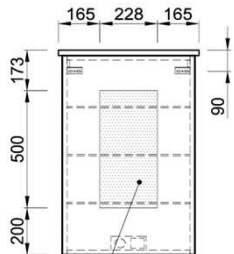

Optimaler Elektroanschlussbereich

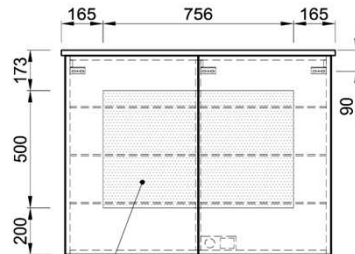

Optimaler Elektroanschlussbereich

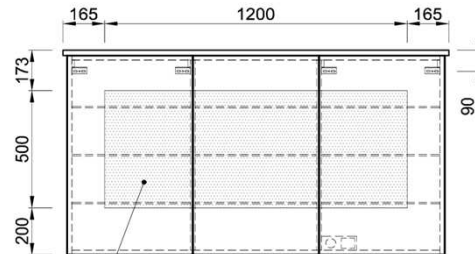

Optimaler Elektroanschlussbereich

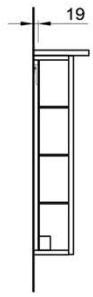

Spiegelschrank Typ 2 (Aufbauleuchte)

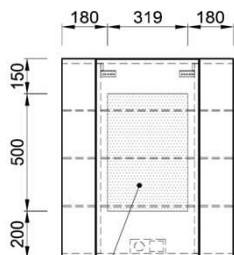

Optimaler Elektroanschlussbereich

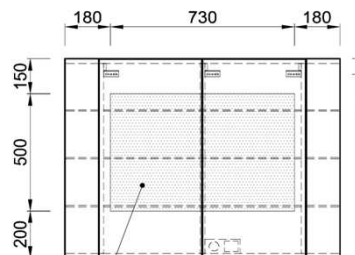

Optimaler Elektroanschlussbereich

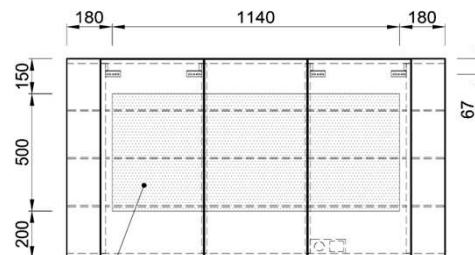

Optimaler Elektroanschlussbereich

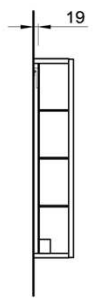

Spiegelschrank Typ 2 (Lichtkranzboden)

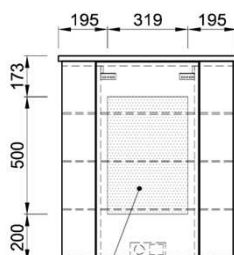

Optimaler Elektroanschlussbereich

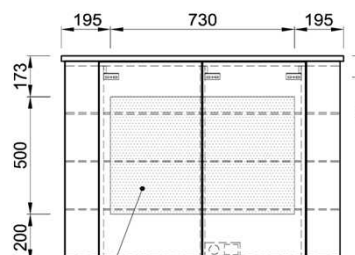

Optimaler Elektroanschlussbereich

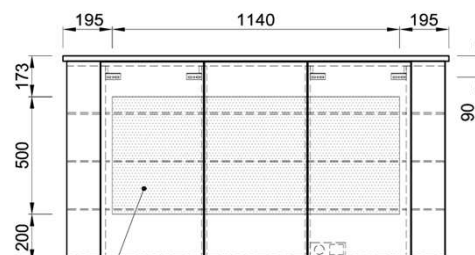

Optimaler Elektroanschlussbereich

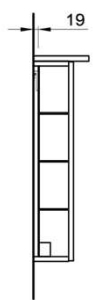

KITZALM - ALPENFLAIR
BAD

Maßskizzen: Spiegelschränke

Hinweis

Maßangaben sind ca. **Maße in mm**. Irrtum und Änderungen vorbehalten.

Spiegelschrank Typ 3 (Aufbauleuchte)

Spiegelschrank Typ 3 (Lichtkranzboden)

